



Manuel d'utilisation du téléphone satellite 9555



site: www.iridium.com

courriel: info@iridium.com

numéro sans frais: +1.866.947.4348

numéro de téléphone: +1.480.752.5155



Avis légaux

Le présent manuel d'utilisation donne des renseignements pour les utilisateurs et est fourni « tel quel ». Iridium et ses sociétés affiliées, ses directeurs, ses agents, ses employés, ses fiduciaires ou ses experts-conseils (« Iridium »), n'assument aucune responsabilité pour toute erreur typographique, technique ou de contenu, ou toute autre inexactitude qui pourrait se trouver dans le présent manuel. Iridium se réserve le droit de réviser le présent manuel, ou de le retirer, en tout temps, sans avis préalable. La version actualisée du présent Guide d'utilisation du téléphone satellite 9555 se trouve à l'adresse www.iridium.com.

IRIDIUM DÉCLINE TOUTE REPRÉSENTATION, GARANTIE OU CONDITION, EXPRESSE OU IMPLIQUÉE, Y COMPRIS, SANS S'Y LIMITER, LES GARANTIES IMPLICITES DE COMMERCIALITÉ, D'ADAPTATION À UN USAGE PARTICULIER, D'ABSENCE DE CONTREFAÇON, DE QUALITÉ MARCHANDE, DE NON-INTERFÉRENCE, D'EXACTITUDE DU CONTENU, OU TOUTE RESPONSABILITÉ DÉCOULANT D'UN COMMERCE, D'UN ACCORD, D'UNE UTILISATION OU DE PRATIQUES COMMERCIALES, OU LIÉ À LA PERFORMANCE OU NON DE TOUT PRODUIT, ACCESSOIRE, INSTALLATION, SERVICE OU RENSEIGNEMENT SUR LES UTILISATEURS, À L'EXCEPTION DES CAS EXPLICITEMENT STIPULÉS DANS LE PRÉSENT MANUEL. TOUTE AUTRE NORME DE RENDEMENT, GARANTIE, CONDITION SONT PAR LA PRÉSENTE EXPRESSÉMENT EXCLUES ET REJETÉES DANS TOUTE LA MESURE PERMISE PAR LA LOI. LA PRÉSENTE RENONCIATION ET EXCLUSION S'APPLIQUE MÊME SI LA GARANTIE LIMITÉE DU PRÉSENT MANUEL D'UTILISATION N'ATTEINT PAS SON OBJECTIF ESSENTIEL. DE PLUS, LA PRÉSENTE GARANTIE LIMITÉE COUVRE UNIQUEMENT LE TÉLÉPHONE SATELLITE 9555 (Y COMPRIS LE MATÉRIEL, LE LOGICIEL ET OU LES MICROLOGICIELS, MAIS À L'EXCLUSION DE L'ÉTU) ET LES ACCESSOIRES, ET AUCUNE GARANTIE N'EST FAITE SUR LES RENSEIGNEMENTS POUR LES UTILISATEURS ET/OU LA COUVERTURE, LA DISPONIBILITÉ OU LE NIVEAU DE SERVICE OFFERTS PAR IRIDIUM SÉPARÉMENT POUR DES SERVICES SATELLITAIRES IRIDIUM.

EN AUCUN CAS IRIDIUM NE POURRA ÊTRE TENU RESPONSABLE, QUE CE SOIT SOUS FORME DE CONTRAT, DE TORT OU DE TOUTE AUTRE RÈGLE DE DROIT, Y COMPRIS MAIS SANS S'Y LIMITER LA RESPONSABILITÉ STRICTE, LA GROSSIÈRE NÉGLIGENCE OU LA NÉGLIGENCE, POUR TOUT DOMMAGE AU-DELÀ DU PRIX D'ACHAT DU TÉLÉPHONE SATELLITE 9555 (Y COMPRIS LE MATÉRIEL, LE LOGICIEL ET OU LES MICROLOGICIELS) ET LES ACCESSOIRES ET LE COÛT DES SERVICES SATELLITAIRES IRIDIUM FOURNIS, Y COMPRIS TOUT DOMMAGE DIRECT, INDIRECT, ACCESSOIRE, SPÉCIAL OU CONSÉCUTIF DE QUELQUE SORTE QU'Y SOIT, OU DE LA PERTE DE REVENU OU DE PROFITS, DE LA PERTE COMMERCIALE, D'INGÉRENCE DANS LA VIE PRIVÉE, DE PERTE D'USAGE OU DE TEMPS, OU DE DÉSAGRÈMENTS, DE PERTE DE DONNÉES, DE LOGICIELS OU D'APPLICATIONS, OU TOUTE AUTRE PERTE FINANCIÈRE DÉCOULANT DE L'UTILISATION DU TÉLÉPHONE SATELLITE 9555 (Y COMPRIS LE MATÉRIEL, LE LOGICIEL ET OU LES MICROLOGICIELS) ET LES ACCESSOIRES OU DES SERVICES SATELLITAIRES D'IRIDIUM, OU QUI DÉCOULENT DE LA CAPACITÉ OU NON D'UTILISER LE TÉLÉPHONE SATELLITE 9555 (Y COMPRIS LE MATÉRIEL, LE LOGICIEL ET OU LES MICROLOGICIELS) ET LES ACCESSOIRES OU LES SERVICES SATELLITAIRES D'IRIDIUM DANS LEUR TOTALITÉ, DANS LA MESURE OU CES DOMMAGES PEUVENT NE PAS ÊTRE RECONNUS PAR LA LOI ET AVEC AVERTISSEMENT OU NON DE LA POSSIBILITÉ DE TELS DOMMAGES.

Le chapitre 17 du présent manuel porte sur la garantie limitée, sur les modalités de soutien dans le cadre de la garantie pour le produit et les services satellitaires, et sur les conditions d'utilisation du permis d'utilisation du logiciel.

Renseignements sur les tierces parties

Le présent manuel d'utilisation peut faire référence à des tiers qui sont source d'information, de matériel ou de logiciel, de produits ou de services, ou à des sites Web de parties tierces (« information provenant d'un tiers »). Iridium ne contrôle pas – et n'en est donc pas responsable – l'information provenant de tiers, y compris mais sans s'y limiter, le contenu, l'exactitude, la conformité aux droits d'auteurs, la compatibilité, le rendement, la vérité, la légalité, la décence, les liens, ou tout autre aspect de l'information provenant d'un tiers. L'inclusion d'une telle information provenant d'un tiers ne signifie pas qu'Iridium endosse l'information provenant du tiers. TOUTE INFORMATION PROVENANT D'UN TIERS FOURNIE AVEC LES PRODUITS ET

LES SERVICES D'IRIDIUM OU TOUTE INFORMATION POUR LES UTILISATEURS EST FOURNIE « TELLE QUELLE ». IRIDIUM NE FAIT AUCUNE REPRESENTATION OU GUARANTIE EN LIEN AVEC L'INFORMATION PROVENANT D'UN TIERS ET IRIDIUM NE PEUT ÊTRE TENU RESPONSABLES DES PERTES, DOMMAGES, RESPONSABILITÉS, JUGEMENTS, AMENDES, SOMMES VERSÉES EN RÈGLEMENTS, LES DÉPENSES OU COÛTS DE DÉFENSE ENGAGÉS EN LIEN AVEC DE L'INFORMATION PROVENANT DE TIERS.

Propriété intellectuelle, secret commercial, renseignements exclusifs ou protégés par droits d'auteur

Pour protéger les renseignements exclusifs ou confidentiels d'Iridium, ou ses secrets commerciaux, le présent Manuel d'utilisation peut décrire certains aspects de la technologie Iridium en termes généraux. Les produits Iridium peuvent comprendre du logiciel d'Iridium et de tiers protégé par droits d'auteur. De tels logiciels contenus dans les produits d'Iridium ne peuvent être modifiés, désossés, distribués ou reproduits de quelque façon que ce soit, dans la mesure prévue par la loi. L'achat de produits d'Iridium ne devrait aucunement être perçu comme un accord direct, implicite ou autre, de droits pour tout logiciel protégé par droits d'auteur, brevet, ou applications de brevet d'Iridium ou d'un fournisseur de logiciel tiers, à l'exception de l'utilisation gratuite et sans droits, normale et non exclusive, pour les utilisations qui découlent de la loi dans le cadre de la vente d'un produit. Le chapitre 18 du présent manuel porte sur la garantie limitée, sur les modalités de soutien dans le cadre de la garantie pour le produit et les services satellitaires, et sur les conditions d'utilisation du permis d'utilisation du logiciel.

Droits d'auteur sur le contenu

Vous êtes exclusivement responsable de l'utilisation du téléphone satellite 9555, y compris de l'utilisation appropriée des documents protégés par droits d'auteur et provenant de tiers. Si vous enfreignez ces modalités, vous acceptez de défendre Iridium, de l'indemniser et de ne pas le tenir responsable en cas de réclamations ou de poursuites par des tiers qui résultent de votre utilisation inappropriée de matériel protégé par droits d'auteur, et à payer tous les frais, les dommages, les amendes et toute autre somme engagée par Iridium, ou en son nom, dans le cadre de sa défense en cas de telles réclamations ou poursuites.

Table des matières

1: Introduction	1
Documents connexes	1
2: Renseignements importants sur la sécurité	3
Icônes de sécurité et d'avertissement.....	3
Exposition aux signaux radioélectriques	4
Données de taux d'absorption spécifique	5
Batteries	6
Charge de la batterie.....	7
Élimination des batteries	7
Appels d'urgence	7
Soin de l'antenne.....	9
Au volant	9
Interdictions affichées.....	9
Zones de minage	9
Atmosphères potentiellement explosives	10
Appareils électroniques	10
Fonctionnement du produit.....	10
Interférence radioélectrique.....	11
Dispositifs médicaux implantables	11
Personnes avec un stimulateur cardiaque:.....	12
Appareils auditifs.....	12
Autres appareils médicaux.....	12
Avions	12
Véhicules.....	12
Véhicules équipés d'un coussin de sécurité gonflable	13
Utilisation par des adultes seulement	13
Pièces en verre.....	13
Exposition prolongée à des bruits intenses.....	13
Crises épileptiques et voiles noirs	14
Mouvement répétitif	14
3: Vue d'ensemble du téléphone satellite 9555	15
Aperçu du guide	15
Vue d'ensemble du téléphone	16
Vue de face.....	16
Vue latérale	17
Vue arrière	18
Accessoires.....	19

Chargeur de voyage c.a. avec module de connexion international....	19
Casque	20
Adaptateur pour accessoire auto.....	20
Pour installer l'adaptateur d'antenne.....	21
Adaptateur d'antenne auxiliaire.....	21
Indicateurs	22
Indicateur DEL d'état	22
Affichage des indicateurs d'état et icônes.....	22
Éléments de l'écran principal	23
Éléments de menu	23
4: Pour commencer	25
Utilisation de la carte SIM.....	25
Protection de la carte SIM.....	25
Insertion de la carte SIM.....	26
Retrait de la carte SIM	26
Renseignements sur le bloc-batterie	27
Élimination des batteries	28
Retrait et installation du bloc-batterie.....	29
Pour retirer le bloc-batterie.....	29
Pour installer le bloc-batterie	30
Charge de la batterie.....	31
Charger le bloc-batterie	31
Vérification du niveau de charge de la batterie.....	31
Avertissement de batterie faible.....	31
Procédure de démarrage.....	32
Messages de mise sous tension	32
Fonctionnement du téléphone	33
Fonctionnement normal.....	33
Conseils pour un fonctionnement efficace	34
Pour téléphoner	34
Composer le numéro	32
Fin de l'appel	37
Recomposition du dernier numéro appelé.....	37
Réception d'un appel.....	37
Avant de pouvoir recevoir un appel:	37
Réception d'un appel avec l'antenne dépliée.....	38
Répondre à l'appel avec l'antenne dépliée	39
Réception d'un appel avec l'antenne rangée.....	40
Appel silencieux.....	42
Haut-parleur du téléphone.....	42
Volume de l'écouteur	42

Volume de la sonnerie	43
Appels sans réponse.....	44
Verrouiller et déverrouiller le clavier	45
Déverrouiller le clavier	46
5: Utilisation des menus et des touches	47
Utilisation des touches	47
Les touches de fonction	47
Les touches de défilement	47
Le clavier	48
Utilisation des menus	48
Pour accéder au menu principal	48
Pour accéder aux options du menu principal	49
Pour retourner à un menu antérieur	50
Entrée de caractères	50
6: Entrée classique de texte	53
Entrée de caractères	53
Touches du clavier	54
Entrée de ponctuation.....	55
Entrée de chiffres et de symboles dans un texte	56
7:Entrée prévisible de texte.....	59
Mode de texte LetterWise	62
Mode de texte WordWise	62
Mode de chiffres (123).....	66
Mode de ponctuation (#?@)	66
8: Utiliser des répertoires téléphoniques	69
Organisation de votre répertoire téléphonique.....	69
Trouver mon répertoire personnel.....	69
Menu du répertoire My Phonebook	70
Ajouter une nouvelle entrée dans My Phonebook	71
Trouver une entrée.....	73
Appeler une entrée.....	74
Utiliser le menu SMS (Short Message Service).....	76
Envoyer un message SMS	77
Ajouter un message SMS	78
Éditer une entrée dans le répertoire personnel	79
Supprimer une entrée.....	81
Consulter l'état de la mémoire.....	83
Ajouter des notes à une entrée du répertoire.....	84
Répertoire téléphonique limité.....	85

9: Menu de messages	87
Emplacement du menu Messages	87
Créer et envoyer un nouveau message SMS vers une adresse courriel qui n'est pas dans votre répertoire téléphonique	88
Créer et envoyer un nouveau message SMS à une adresse courriel dans le répertoire « My Phonebook ».....	90
À propos des messages SMS	92
Utilisation du menu « Inbox » (boîte de réception).....	93
Lire un message	93
Répondre à l'appelant.....	94
Transférer un message reçu.....	95
Appeler un numéro associé à un message reçu.....	98
Supprimer un message	98
Utiliser le menu « Drafts » (brouillons).....	100
Menu « Settings » (réglages).....	103
Entrer le numéro du centre de service.....	103
Fixer la période d'expiration	104
Choisir les rapports de livraison	106
 10: Menu de messagerie vocale	 107
Trouver le menu de messagerie vocale.....	107
Menu « Voicemail » (messagerie vocale).....	107
Avis de message vocal.....	108
Vérifier la messagerie vocale.....	108
Mémoriser votre numéro de messagerie vocale	109
Accès direct à la messagerie vocale.....	110
 11: Menu du modem de données	 111
Trouver le menu du modem de données.....	111
 12: Menu d'historique des appels	 113
Trouver le menu d'historique des appels	113
À propos du menu de l'historique des appels	113
Utiliser le menu de journal des appels	114
Consulter les appels reçus récemment.....	114
Voir les appels manqués	115
Voir les derniers appels composés	116
Utilisation du menu du compteur d'appels.....	118
Montrer la durée du dernier appel.....	118
Montrer la durée totale de tous les appels.....	119
Remise à zéro de tous les compteurs.....	120
Montrer le compteur de tous les appels à vie	122

Montrer l’affichage pendant les appels.....	123
Régler des compteurs d’appels audibles.....	125
Régler l’avertissement unique	125
Régler un avertissement à répétition.....	127
13: Menu de configuration.....	129
Trouver le menu de configuration.....	129
À propos du menu de configuration.....	129
Régler les options d’appel.....	130
Régler les volumes et les tonalités	131
Régler le volume de la sonnerie	131
Régler le volume de l’écouteur	133
Régler la tonalité de la sonnerie.....	134
Régler le mode d’avertissement d’appel	136
Régler la tonalité du clavier.....	137
Régler le téléphone pour qu’il sonne ou qu’il vibre	139
Réglage de l’heure et de la date.....	140
Sélectionner le fuseau horaire	140
Sélectionner le format de l’heure	142
Sélectionner le format de la date.....	143
Choisir la langue d’affichage	144
Régler le rétroéclairage	146
Régler le contraste	147
Utiliser le menu de configuration des touches.....	148
Configurer la fonction de la touche pratique	148
Configurer la touche de fonction de droite	149
Fixer le préfixe pour l’entrée de numéros de téléphone	150
Consulter les renseignements au sujet du téléphone.....	151
Remettre les options du téléphone aux valeurs fixées en usine	152
14: Menu de sécurité	155
Trouver le menu de sécurité	155
À propos du menu de sécurité	156
Verrouillez et déverrouillez votre téléphone.....	156
Activer ou désactiver le verrouillage de la carte SIM.....	157
Utiliser le menu pour modifier le PIN	159
Modifier le PIN du téléphone	159
Modifier le code PIN de la carte SIM	161
Modifier le code PIN2 de la carte SIM.....	163
PIN pour l’interdiction d’appels.....	165
15: Dépannage.....	167

16: Homologation et conformité.....	173
Conformité pour l'exportation.....	173
Renseignements sur la conformité aux normes.....	173
Conformité avec la FCC.....	173
Conformité avec la réglementation de l'UE	173
Conformité avec la réglementation canadienne	173
17: Garantie limitée, modalités d'utilisation du produit et des services satellitaires, soutien et permis d'utilisation du logiciel	175
Exclusions	176
Conditions d'utilisation et limites de responsabilité.....	178
Comment exercer la garantie	181
PERMIS D'UTILISATION DE LOGICIELS.....	182

1: Introduction

Nous vous remercions d'avoir acheté le téléphone satellite d'avant-garde Iridium 9555.

Le présent manuel d'utilisation présente les procédures pour une utilisation sécuritaire du téléphone satellite et des accessoires disponibles.

Important: Lisez le présent manuel au complet, y compris les renseignements de sécurité au chapitre 2, avant d'utiliser le téléphone satellite Iridium 9555.

Documents connexes

Les documents qui suivent sur des produits Iridium pourraient vous aider:

- Fiche signalétique pour téléphone satellite Iridium 9555
- Guide d'utilisation rapide pour téléphone satellite Iridium 9555

Reportez-vous au site www.iridium9555.com pour obtenir un exemplaire de ces documents.

2: Renseignements importants sur la sécurité

Important: Lisez attentivement le présent chapitre avant d'utiliser votre téléphone satellite Iridium 9555.

Icônes de sécurité et d'avertissement

Les conventions suivantes sont utilisées dans le présent manuel d'utilisation.



Attention!

Procédez avec précaution. Le non-respect des instructions pourrait causer des dommages à l'appareil.



Avertissement!

Le non-respect de cet avertissement pourrait entraîner des risques sérieux pour la santé, aux membres ou à la propriété.

Avant d'entreprendre cette tâche, assurez-vous de vous familiariser avec les pratiques de sécurité qui conviennent, de connaître l'équipement de protection individuel et d'avoir un plan en cas d'accident.



Ne laissez pas votre batterie, votre chargeur ou le téléphone entrer en contact avec de l'eau.



Risques d'explosion.



Source de chaleur intense. Risques de brûlures.



Ne pas mettre à la poubelle.



Ne pas jeter votre batterie au feu.



Bruit nuisible.

Exposition aux signaux radioélectriques

Votre téléphone satellite Iridium 9555 est un émetteur-récepteur à faible puissance. Lorsqu'il est sous tension, il reçoit et émet des signaux radioélectriques (HF). Votre téléphone satellite Iridium 9555 est conçu de façon à respecter les exigences réglementaires locales de votre pays au sujet de l'exposition aux signaux radioélectriques (HF).

Les agences internationales ont rédigé des normes et des recommandations pour protéger le public de l'exposition à l'énergie électromagnétique HF.

- International Commission on Non- Ionizing Radiation Protection (ICNIRP)
- Verband Deutscher Elektrotechniker (VDE))
- United States Federal Communications Commission (FCC), Radio Frequency Exposure Guidelines
- National Radiological Protection Board of the United Kingdom
- American National Standards Institute (ANSI) IEEE. C95. 1-1992
- National Council on Radiation Protection and Measurements (NCRP). Report 86
- Code de sécurité 6 du ministère Santé Canada

La conception de votre téléphone respecte ces normes lorsqu'il est utilisé selon les dispositions de la section « Fonctionnement du téléphone » en page 48.

Ce produit respecte la norme RSS-102 d'Industrie Canada pour les expositions aux radiofréquences.

Reportez-vous à la section « Données de taux d'absorption spécifique » en pages 4-5.

Données de taux d'absorption spécifique

Ce téléphone satellite Iridium 9555 satisfait aux normes internationales relatives à l'exposition aux ondes radioélectriques.

Votre téléphone satellite est conçu et fabriqué pour ne pas dépasser les limites d'exposition à l'énergie radioélectrique (HF). Ces limites font partie des directives exhaustives et des niveaux admissibles établis d'énergie HF pour le grand public. Les directives sont basées sur les normes élaborées par des organismes scientifiques indépendants par le biais d'une évaluation approfondie et périodique des études scientifiques. Les directives comportent une marge de sécurité considérable prévue pour assurer la sécurité de toutes les personnes et ce, quels que soient leur âge et leur état de santé.

La norme d'exposition pour les téléphones mobiles utilise une unité de mesure connue sous le terme « Specific Absorption Rate » (taux d'absorption spécifique) ou SAR. En vertu des directives relatives à ce modèle, la limite SAR est de 1,6 W/kg. *Des tests relatifs à la limite SAR ont été administrés conformément aux procédures de tests du Comité Européen de Normalisation Electrotechnique (CENELEC) et du Frequency Control Center (FCC) utilisant des positions opérationnelles standard avec le téléphone transmettant à son niveau d'énergie certifié le plus élevé dans toutes les bandes de fréquences testées. Bien que le SAR soit déterminé au niveau d'énergie le plus élevé, le SAR réel du téléphone en fonctionnement peut être inférieur à la valeur maximum. Avant qu'un modèle de téléphone soit disponible à la vente pour le public, il est testé pour confirmer sa conformité aux directives. Les tests sont effectués aux positions et emplacements (à savoir, à l'oreille et porté contre le corps) qui se conforment à une méthodologie de tests uniforme déterminée par un organisme de normes expert.

Le niveau de SAR le plus élevé enregistré pour ce produit a été de 1,45 W/kg pour 1 g cube, soit en dessous de la limite non contrôlée (à savoir, pour le grand public). Bien qu'il puisse y avoir des différences entre les niveaux de SAR des divers téléphones et dans des endroits divers, ils satisfont tous à conditions requises gouvernementales pour une exposition sûre.

VEUILLEZ NOTER QUE TOUTE MODIFICATION AU MODÈLE DE CE PRODUIT POURRAIT OCCASIONNER DES DIFFÉRENCES DE VALEUR DE SAR POUR LES PRODUITS ULTÉRIEURS ; DANS TOUS LES CAS, LES PRODUITS SONT CONÇUS POUR SE TROUVER DANS LES LIMITES DE CES DIRECTIVES.

Batteries

Toutes les batteries peuvent occasionner des blessures graves ou des dégâts matériels, surtout si elles ne sont pas manipulées correctement ou si elles sont utilisées alors qu'elles sont endommagées.

Avertissement!

Une utilisation ou une manutention incorrectes des batteries peut entraîner, entre autres, des risques d'incendie, d'explosion ou de fuites.



Assurez-vous de suivre toutes les directives de sécurité ci-dessous:

- Ne démontez pas, n'écrasez pas, ne percez pas ou ne broyez pas les batteries, ou ne modifiez en aucune façon leur forme.

- Ne permettez pas au téléphone ou à la batterie d'entrer en contact avec de l'eau. L'eau peut entraîner la corrosion des circuits du téléphone.



- Ne permettez pas à la batterie d'entrer en contact avec des objets métalliques, car la batterie pourrait chauffer et même exploser.



- Ne placez pas votre batterie près d'une source de chaleur. Une surchauffe peut endommager le téléphone ou la batterie ; il peut en résulter un gonflement, des fuites ou un mauvais fonctionnement. Ne faites pas sécher une batterie mouillée ou humide en utilisant un appareil ou une source de chaleur comme un sèche-cheveux ou un four à micro-ondes. Ne laissez pas le téléphone dans une automobile ou un autre véhicule avec des températures élevées.

- Ne faites pas tomber la batterie ou le téléphone, car l'impact pourrait les endommager.

- Ne jetez pas les batteries dans un feu, car elles pourraient exploser.



- Communiquez avec votre fournisseur de service ou Iridium si le téléphone ou la batterie ont été endommagés par une chute ou une exposition à des températures élevées.

WARNING!



L'utilisation de batteries ou de chargeurs autres que les batteries et chargeurs Iridium peut poser, entre autres, des risques d'incendie, d'explosion ou de fuites.



Important

Pour plus de sécurité et pour assurer la qualité du produit, utilisez uniquement des produits d'origine Iridium. La garantie d'Iridium ne couvre pas les dommages qui découlent de l'utilisation d'une batterie autre que les batteries Iridium.

Charge de la batterie

Les batteries peuvent être chargées et déchargées de nombreuses fois, mais elles finissent par s'user.

Important: Suivez les directives ci-dessous lorsque vous chargez votre batterie:

- Gardez la batterie à la température de la pièce. N'exposez jamais les batteries à des températures inférieures à 0 °C (32 °F) ou supérieures à 45 °C (113 °F) lorsque vous les chargez.
- Les batteries neuves ne sont pas entièrement chargées et peuvent prendre plus de temps à charger.

Élimination des batteries

Il est important de bien éliminer les batteries pour des raisons de sécurité, mais aussi pour protéger l'environnement. Vous devriez faire recycler les batteries et les téléphones en suivant les lois et règlements nationaux et locaux pertinents.



En vertu des exigences de l'Union européenne (UE), tous les produits électriques et électroniques doivent être apportés à des centres de récupération distincts à la fin de leur vie utile et il est interdit de les jeter parmi les déchets domestiques.

Ne vous débarrassez pas de vos batteries en les jetant au feu.



Appels d'urgence

VÉRIFIEZ AUPRÈS DE VOTRE FOURNISSEUR DE SERVICES AFIN DE CONNAÎTRE LES NUMÉROS D'URGENCE LOCAUX (indicatif d'accès

international complet, indicatif de pays et numéro de téléphone) pour tous les endroits à l'extérieur des États-Unis et en Australie continentale. Iridium ne permet actuellement que les appels d'urgence 911 aux États-Unis et au « triple zéro » (000) ou 112 en Australie continentale. À l'extérieur de ces deux régions géographiques, les appels d'urgence qui utilisent des numéros tels que 999 ne peuvent être placés sur le système Iridium. Pour téléphoner à la réception d'un service d'urgence ou un centre d'appel pour la sécurité publique, vous devez toujours indiquer verbalement votre position géographique (coordonnées) afin d'aider le répondant à identifier votre position pour vous apporter de l'aide. L'identification de la position de l'appelant n'est pas automatiquement transmise sur le système Iridium.

Iridium ne peut garantir la disponibilité en tout temps du réseau ; parfois, le réseau peut ne pas être disponible en raison de la disponibilité des satellites, du terrain, des conditions météorologiques, ou d'autres conditions qui peuvent empêcher d'acheminer un appel d'urgence.

APPELS D'URGENCE AUX ÉTATS-UNIS: Mettez sous tension le téléphone satellite Iridium 9555, dépliez l'antenne vers le ciel ouvert, vérifiez l'inscription et la force du signal sur l'affichage, composez 911, puis appuyez sur la touche verte pour expédier le message. Indiquez verbalement votre situation et votre position à l'opérateur pour obtenir de l'aide. Le service Iridium n'offre pas de service 911 amélioré qui permet d'identifier automatiquement la position de l'appelant.

APPELS D'URGENCE EN AUSTRALIE CONTINENTALE: Mettez sous tension le téléphone satellite Iridium 9555, dépliez l'antenne vers le ciel ouvert, vérifiez l'inscription et la force du signal sur l'affichage, composez le « triple zéro » (000) ou 112 selon les instructions de votre fournisseur de services, puis appuyez sur la touche verte pour expédier le message. Indiquez verbalement votre situation et votre position à l'opérateur pour obtenir de l'aide. Le service Iridium n'offre pas de service d'urgence amélioré qui permet d'identifier automatiquement la position de l'appelant.

APPELS D'URGENCE EN PROVENANCE DE TOUT AUTRE ENDROIT: Vous devez préalablement obtenir le numéro de téléphone complet à composer, avec l'indicatif d'accès international, l'indicatif du pays et le numéro de téléphone local des services locaux d'incendie, de police ou d'ambulance selon la nature de l'urgence. Mettez sous tension le téléphone satellite Iridium 9555, dépliez l'antenne vers le ciel ouvert, vérifiez l'inscription et la force du signal sur l'affichage, composez le numéro d'urgence local complet obtenu auprès de votre fournisseur de services ou votre conseiller local, puis appuyez sur la touche verte pour expédier le message. Indiquez verbalement votre situation et votre

position à l'opérateur pour obtenir de l'aide. Le service Iridium n'offre pas de service d'urgence amélioré qui permet d'identifier automatiquement la position de l'appelant.

Soin de l'antenne

N'utilisez que l'antenne livrée avec l'appareil ou une antenne de remplacement agréée. Les antennes non agréées, les modifications ou les accessoires peuvent endommager le téléphone et enfreindre la réglementation en vigueur. Lors de l'utilisation d'une antenne montée à distance, monter l'antenne à au moins 20 cm de l'utilisateur. De plus, si vous utilisez une antenne auxiliaire portable, afin de réduire le risque d'interférences radio avec les autres utilisateurs, le type d'antenne et son gain devraient être choisis afin que la puissance isotrope rayonnée équivalente (PIRE) ne soit pas plus que celle autorisée pour permettre la communication.

Au volant

L'utilisation de tout appareil sans fil, y compris un téléphone satellite, peut entraîner une distraction. Mettez fin à un appel si vous n'arrivez pas à porter attention sur la route. Consultez la législation et la réglementation relatives à l'utilisation de téléphones sans fil dans les régions que vous traversez. Vous devez impérativement vous y conformer. De nombreux gouvernements locaux interdisent l'utilisation de téléphones mobiles au volant. Respectez les instructions suivantes lorsque vous utilisez votre téléphone en conduisant.

- Portez votre attention sur la route ; conduire en toute sécurité doit être votre principal souci.
- Utilisez le mode téléphone mains libres, s'il est pris en charge.
- Quittez la route et rangez-vous avant de faire un appel ou d'y répondre.

Interdictions affichées

Mettez votre téléphone hors tension dans les lieux où une affiche demande de le faire.

Zones de minage

Pour éviter de gêner les opérations de minage, mettez votre téléphone hors tension lorsque vous vous trouvez dans une « zone de minage » ou dans des endroits où est indiqué : « Veuillez désactiver votre radio bidirectionnelle ». Conformez-vous à tous les panneaux et à toutes les instructions.

Atmosphères potentiellement explosives

es lieux à l'atmosphère potentiellement explosive sont souvent clairement indiqués comme tels, mais pas toujours. Il s'agit, sans que la liste soit exhaustive : des zones de ravitaillement en carburant, de l'entrepont des bateaux, des usines de transfert ou de stockage de produits chimiques, des endroits où des effluves de carburant sont présents (par exemple, en cas de fuite de gaz ou de propane dans une voiture ou une maison), des endroits où l'air contient des produits chimiques ou des particules, comme du grain, de la poussière ou des poudres métalliques, et tout autre lieu où il est normalement conseillé de couper le moteur de votre véhicule.



Mettez votre téléphone hors tension et ne retirez pas, n'installez pas ou ne chargez pas sa batterie lorsque vous vous trouvez dans un lieu à l'atmosphère potentiellement explosive. Conformez-vous à tous les panneaux et instructions. Des étincelles provoquées de la batterie dans ce genre d'endroit peuvent causer une explosion ou un incendie et entraîner des blessures corporelles, voire même la mort.



Appareils électroniques

S'ils ne sont pas protégés adéquatement, la plupart des appareils électroniques sont sujets aux interférences par l'énergie électromagnétique HF de sources externes. Dans certains cas, votre téléphone sans fil peut causer des interférences avec d'autres appareils. Mettez votre téléphone hors tension partout où des instructions vous demandent de le faire.

Pour un rendement optimal et pour vous assurer que l'exposition à l'énergie électromagnétique HF ne dépasse par les lignes directrices énoncées dans les normes pertinentes (présentées aux rubriques « Exposition aux signaux radioélectriques » en page 4 et « Données de taux d'absorption spécifique » en page 4), suivez toujours les instructions et les précautions recommandées.

Fonctionnement du produit

Si vous portez votre téléphone satellite sur vous, utilisez un boîtier en cuir Iridium. Consultez la page www.iridium.com.

L'utilisation d'accessoires autres que ceux d'Iridium peut faire en sorte que votre téléphone satellite dépasse les lignes directrices sur l'exposition à l'énergie électromagnétique HF.

Interférence radioélectrique

Votre téléphone satellite contient des circuits numériques pour afficher les données et permettre un branchement sur un ordinateur personnel. Les émissions produites par ces circuits peuvent produire des interférences radioélectriques. En ce qui concerne ces circuits, le téléphone respecte la Partie 15 des règlements de la commission américaine sur les communications (FCC). Le fonctionnement de ce téléphone est sujet à deux conditions : (1) l'appareil ne peut causer d'interférences nuisibles, (2) l'appareil doit accepter toute interférence reçue, y compris les interférences qui peuvent perturber son fonctionnement. Cet énoncé ne s'applique pas aux circuits numériques utilisés pour permettre le fonctionnement du récepteur du téléphone satellite. Le récepteur de ce téléphone est soumis à la condition voulant qu'il n'émette aucune émission radioélectrique nuisible.

Cet appareil a subi des tests et respecte les limites des appareils numériques de classe B, en vertu de la Partie 15 des règles de la FCC. Ces limites visent à offrir une protection raisonnable contre les interférences nuisibles dans une installation résidentielle. L'appareil produit, utilise et peut émettre une énergie radioélectrique et, s'il n'est pas installé et utilisé conformément aux instructions, il peut émettre des interférences nuisibles pour les communications radio. Toutefois, il n'existe aucune garantie que des interférences se produiront dans une installation particulière. Si cet appareil ne cause pas d'interférences nuisibles pour la réception des ondes radio et télévision – ce qui peut être vérifié en allumant et en éteignant l'appareil – on encourage l'utilisateur à tenter de corriger l'interférence en appliquant une ou plusieurs des mesures qui suivent :

- Réorienter ou déplacer l'antenne réceptrice.
- Augmenter la distance entre le téléphone et l'appareil récepteur parasite.
- Brancher le téléphone dans une prise sur un circuit différent de celui où l'appareil récepteur est branché.
- Consulter le vendeur ou un technicien radio/télévision d'expérience pour obtenir de l'aide.

Dispositifs médicaux implantables

Si vous portez un dispositif médical implantable tel qu'un stimulateur cardiaque ou un défibrillateur, l'association Health Industry Manufacturers Association recommande une séparation minimale d'au moins six pouces (6 po) entre le téléphone sans fil et un stimulateur cardiaque pour éviter toute interférence possible. Ces recommandations respectent les recherches indépendantes de Wireless Technology Research et leurs recommandations.

Personnes avec un stimulateur cardiaque:

- doivent TOUJOURS garder le téléphone à plus de 15 cm (6 pouces) de leur stimulateur cardiaque lorsque le téléphone est sous tension.
- ne doivent pas porter le téléphone dans une poche de poitrine.
- doivent utiliser l'oreille du côté opposé au stimulateur cardiaque pour réduire au minimum les risques d'interférence.
- doivent immédiatement mettre le téléphone hors tension si elles soupçonnent une interférence quelconque.

Appareils auditifs

Certains téléphones sans fil numériques peuvent nuire au bon fonctionnement de certains appareils auditifs. En cas d'interférence, veuillez vous renseigner auprès du fabricant de votre appareil auditif pour connaître les solutions de rechange possibles.

Autres appareils médicaux

Si vous utilisez un autre appareil médical personnel, contactez le fabricant de votre appareil pour vérifier s'il est équipé d'un système antibrouillage de l'énergie HF externe. Votre médecin pourra vous aider à déterminer la compatibilité avec votre appareil médical.

Mettez votre téléphone hors tension dans les centres de soins lorsque le règlement vous y invite. Il arrive que les hôpitaux ou les centres de soins utilisent du matériel sensible aux signaux radioélectriques externes.

Avions

Le règlement des compagnies aériennes vous interdit d'utiliser votre téléphone en vol. Vérifiez auprès de votre compagnie aérienne si elle autorise ou non l'utilisation du téléphone lorsque l'avion est au sol et conformez-vous à ses dispositions.

Mettez votre téléphone hors tension avant d'embarquer à bord d'un avion.

Véhicules

Les signaux radioélectriques sont susceptibles de perturber les systèmes électroniques mal installés ou mal protégés des véhicules automobiles. Renseignez-vous auprès du fabricant ou de son représentant pour ce qui est de votre véhicule. Renseignez-vous également auprès du fabricant de tout matériel qui a été ajouté dans votre véhicule.

Véhicules équipés d'un coussin de sécurité gonflable

Un coussin de sécurité gonflable se déclenche brutalement. NE placez AUCUN objet, y compris un téléphone sans fil fixe ou portable, dans la partie au-dessus du coussin de sécurité gonflable ou dans la région de gonflage du coussin. En cas de mauvaise installation du matériel sans fil embarqué, le déclenchement du coussin de sécurité gonflable peut occasionner des blessures graves

Utilisation par des adultes seulement

Gardez votre téléphone et ses accessoires loin de la portée des enfants. Ces produits ne sont pas des jouets et ils peuvent être dangereux pour de jeunes enfants. Par exemple:

- Les petites pièces détachables peuvent présenter des risques d'étouffement.
- Une utilisation incorrecte pourrait produire des sons très forts et causer des blessures auditives.
- Une mauvaise manipulation des accumulateurs pourrait les faire surchauffer et causer des brûlures.

Pièces en verre

Certaines pièces de votre téléphone satellite peuvent être faites en verre. Ce verre peut se briser si l'appareil tombe sur une surface dure ou s'il reçoit un choc important. Si du verre se brise, n'y touchez pas et ne tentez pas de le retirer. Arrêtez d'utiliser le téléphone jusqu'à ce que le verre ait été remplacé par un centre de service homologué.

Exposition prolongée à des bruits intenses

Une exposition prolongée à un bruit intense, peu importe la source, peut avoir une incidence sur votre audition. Plus le volume est élevé, moins l'exposition doit être prolongée pour affecter votre audition. Pour protéger votre ouïe:



- Limitez la durée d'utilisation des casques d'écoute ou des écouteurs à des volumes élevés.
- Évitez de monter le volume pour bloquer les bruits ambiants.
- Baissez le volume si vous ne pouvez pas entendre les personnes qui parlent autour de vous.

Crises épileptiques et voiles noirs

Certaines personnes peuvent être sujettes aux crises épileptiques et aux voiles noirs lorsqu'elles sont exposées à des lumières clignotantes telles que pour les jeux vidéo. Si vous ou un membre de votre famille avez déjà connu de telles crises ou de tels voiles noirs, veuillez consulter votre médecin avant d'activer une lumière clignotante sur votre téléphone. Arrêtez d'utiliser le téléphone et consultez votre médecin si un de ces symptômes se produit : convulsion, secousses musculaires ou clignements des yeux, perte de conscience, mouvements involontaires ou désorientation.

Mouvement répétitif

En effectuant des mouvements répétitifs comme appuyer sur des touches ou taper des caractères, vous pouvez ressentir un certain malaise dans vos mains, vos bras, vos épaules, votre cou ou d'autres parties de votre corps. Si vous continuez à ressentir un tel malaise pendant l'utilisation du téléphone ou après son utilisation, arrêtez et consultez un médecin.

3: Vue d'ensemble du téléphone satellite 9555

Aperçu du guide

Le présent chapitre offre une présentation complète du téléphone satellite 9555. Vous y découvrirez toutes les fonctions et toutes les composantes dont vous avez besoin pour utiliser le téléphone à son plein potentiel.

Pour simplifier, les chapitres du présent manuel correspondent aux options de menu du téléphone. Chaque section du chapitre correspond ensuite aux mêmes sous-options que votre téléphone. Vous n'avez qu'à suivre la séquence des menus de votre téléphone, et le manuel suivra la même progression.



Vue d'ensemble du téléphone

Vue de face



Vue latérale

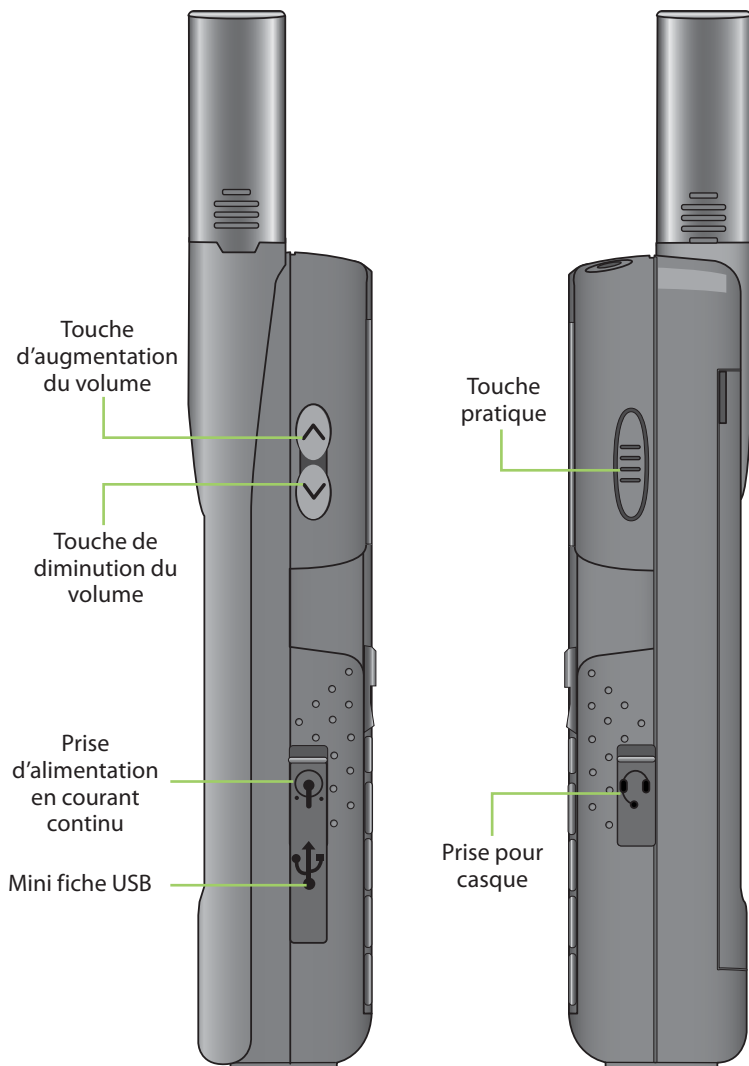

Vue arrière



Accessoires

Chargeur de voyage c.a. avec module de connexion international

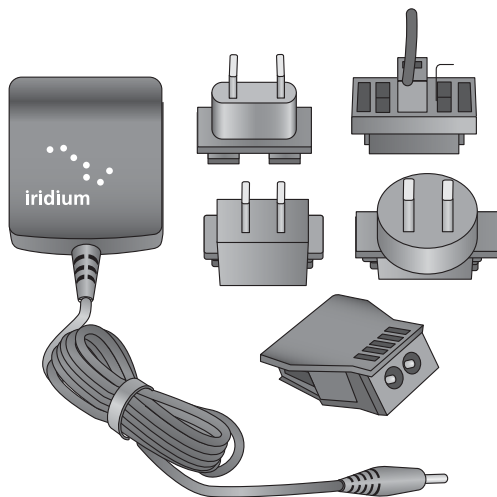

Le chargeur de voyage c.a. avec module de connexion international permet une charge rapide pour des performances optimales.

- Il peut être utilisé pour alimenter le téléphone lorsque la batterie est déchargée.
- La batterie doit être installée lors de l'utilisation du chargeur pour alimenter le téléphone.
- Il est livré avec cinq adaptateurs de prise internationaux pour s'adapter dans de nombreux pays.
- Il permet d'utiliser le téléphone portable 9555 tout en rechargeant la batterie. Il ne faut pas laisser la batterie se décharger complètement.

Casque

Le casque pratique comprend à la fois un écouteur et un microphone en un appareil et permet des conversations téléphoniques privées mains libres simples. Le casque se branche directement dans la prise sur le côté droit de votre téléphone.

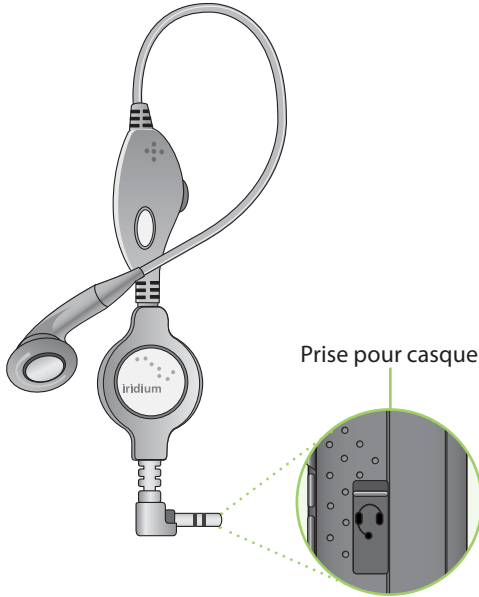

Adaptateur pour accessoire auto

Permet de restaurer complètement l'alimentation pour le fonctionnement du téléphone portable de tout véhicule en marche (à l'aide d'un port pour connecteur d'accessoires de 12 volts standard).

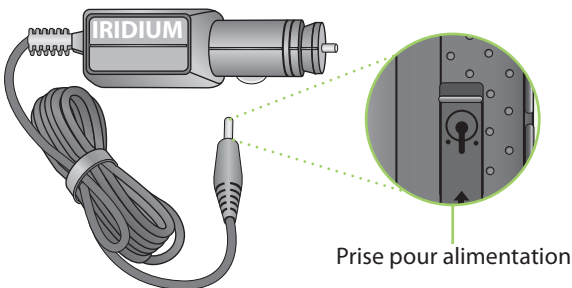

Pour installer l'adaptateur d'antenne

1. Faites glisser le téléphone dans l'adaptateur d'antenne.

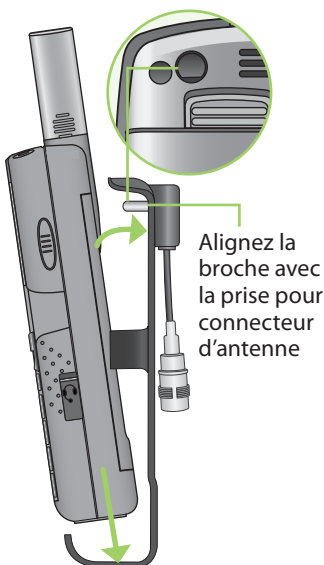

2. Faites tourner jusqu'à ce que l'arrière du téléphone touche l'adaptateur.

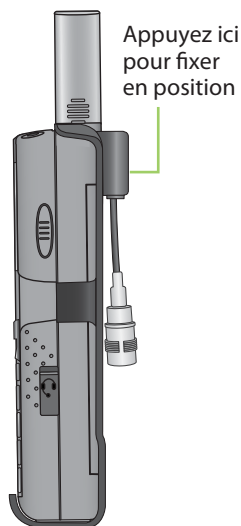

Remarque : Pour l'expédition, votre téléphone est muni d'un bouchon protecteur dans le connecteur pour l'antenne. Vous devez le retirer avant d'utiliser l'adaptateur d'antenne.

Adaptateur d'antenne auxiliaire

L'adaptateur d'antenne vous permet de brancher votre téléphone mobile Iridium 9555 à une antenne externe. L'adaptateur utilise un connecteur femelle TNC dans lequel se branche un câble d'antenne avec un connecteur mâle TNC. Une liste des accessoires disponibles se trouve à l'adresse www.iridium.com.

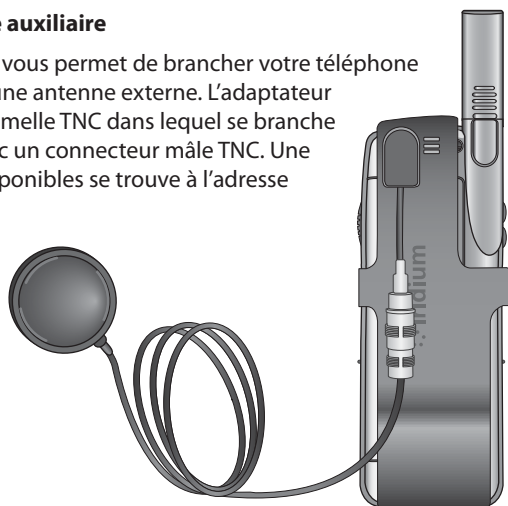

Indicateurs



Indicateur DEL d'état

L'indicateur d'état se trouve sur le haut de votre téléphone et a les significations suivantes:

Si la DEL est ...	elle indique
En alternance rouge et vert	Appel en cours ; le téléphone sonne, compose ou est en communication.
Vert clignotant	Le réseau est disponible et l'état de votre carte SIM est correct. Le téléphone est inactif.
Jaune clignotant	Problème avec la carte SIM ; cela signifie que la carte peut être verrouillée, absente ou invalide.
Rouge clignotant	Aucune connexion au réseau.

Affichage des indicateurs d'état et icônes

Les icônes suivantes apparaissent dans l'affichage pour vous informer des activités du téléphone.

Éléments de l'écran principal

Icônes de message:



Indique que le clavier est verrouillé



Indique la réception d'un message vocal



Indique la réception d'un message SMS

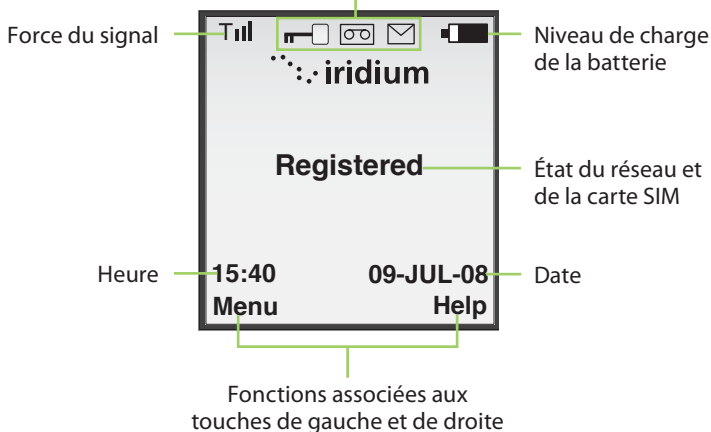

Éléments de menu

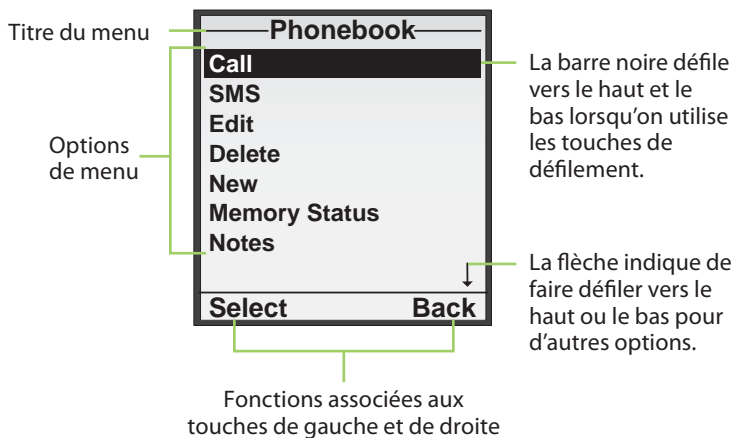

4: Pour commencer

Utilisation de la carte SIM

Votre fournisseur de services vous remettra avec votre téléphone une carte SIM (Subscriber Identity Module). Cette carte est essentielle au fonctionnement du téléphone. Il s'agit d'une carte à puce contenant les informations relatives au service et une mémoire pour stocker les entrées du répertoire téléphonique et des messages.

Sans la carte SIM, la fonctionnalité de votre téléphone est limitée. Vous devez donc installer la carte avant d'utiliser votre téléphone.

Protection de la carte SIM

Vous voudrez peut-être conserver votre carte SIM sur vous lorsque vous n'utilisez pas votre téléphone satellite. Vos informations personnelles sont ainsi à l'abri et vous pouvez accéder à votre service même si votre téléphone n'est pas disponible.

Important: Évitez de plier ou de rayer votre carte SIM et évitez de l'exposer à l'électricité statique, à l'eau ou à la saleté.

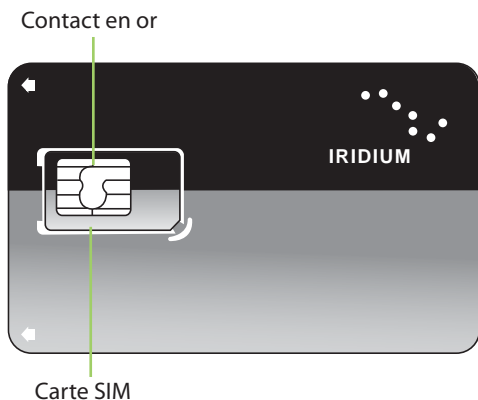

Insertion de la carte SIM



1. Retirez la carte SIM de la carte plus grosse.
2. Retirez la batterie tel qu'indiqué en page 27.
3. Faites glisser la carte SIM dans la fente pour carte SIM. Suivez l'orientation de la carte indiquée sur le dessin. Assurez-vous que le contact en or fait face vers le bas.

La carte est fixée en place par une petite attache.

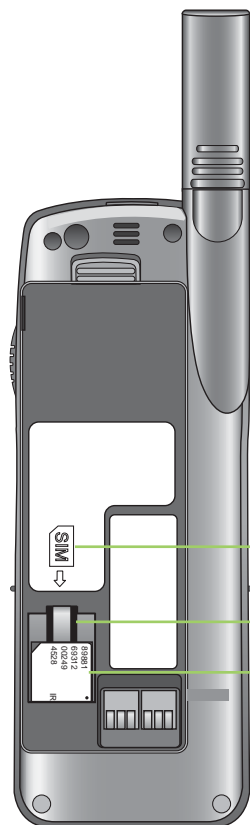

Dessin SIM

Attache de fixation

Carte SIM

Retrait de la carte SIM

Appuyez sur l'attache de fixation et faites glisser la carte pour la faire sortir de la fente.

Renseignements sur le bloc-batterie

Toutes les batteries peuvent occasionner des blessures graves ou des dégâts matériels, surtout si elles ne sont pas manipulées correctement ou si elles sont utilisées alors qu'elles sont endommagées.

Avertissement!

Une utilisation ou une manutention incorrectes des batteries peut entraîner, entre autres, des risques d'incendie, d'explosion ou de fuites.



Assurez-vous de suivre toutes les directives de sécurité ci-dessous:

- Ne démontez pas, n'écrasez pas, ne percez pas ou ne broyez pas les batteries, ou ne modifiez en aucune façon leur forme.

- Ne permettez pas au téléphone ou à la batterie d'entrer en contact avec de l'eau. L'eau peut entraîner la corrosion des circuits du téléphone.s.



- Ne permettez pas à la batterie d'entrer en contact avec des objets métalliques, car la batterie pourrait chauffer et même exploser.



- Ne placez pas votre batterie près d'une source de chaleur. Une surchauffe peut endommager le téléphone ou la batterie ; il peut en résulter un gonflement, des fuites ou un mauvais fonctionnement. Ne faites pas sécher une batterie mouillée ou humide en utilisant un appareil ou une source de chaleur comme un sèche-cheveux ou un four à micro-ondes. Ne laissez pas le téléphone dans une automobile ou un autre véhicule avec des températures élevées.

- Ne faites pas tomber la batterie ou le téléphone, car l'impact pourrait les endommager.

- Ne jetez pas les batteries dans un feu, car elles pourraient exploser.



- Communiquez avec votre fournisseur de service ou Iridium si le téléphone ou la batterie ont été endommagés par une chute ou une exposition à des températures élevées.

AVERTISSEMENT!



L'utilisation de batteries ou de chargeurs autres que les batteries et chargeurs Iridium peut poser, entre autres, des risques d'incendie, d'explosion ou de fuites.



Important

Pour plus de sécurité et pour assurer la qualité du produit, utilisez uniquement des produits d'origine Iridium. La garantie d'Iridium ne couvre pas les dommages qui découlent de l'utilisation d'une batterie autre que les batteries Iridium.

Charge de la batterie

Les batteries peuvent être chargées et déchargées de nombreuses fois, mais elles finissent par s'user.

Important: Suivez les instructions ci-dessous pour charger votre batterie:

- Conservez votre batterie à la température de la pièce autant que possible. N'exposez jamais vos batteries à des températures inférieures à 0 °C (32 °F) ou supérieures à 45 °C (113 °F) lors de la charge.
- Les nouvelles batteries ne sont pas entièrement chargées et peuvent prendre plus de temps à recharger.

Élimination des batteries

Il est important de bien éliminer les batteries pour des raisons de sécurité, mais aussi pour protéger l'environnement. Vous devriez faire recycler les batteries et les téléphones en suivant les lois et règlements nationaux et locaux pertinents.



En vertu des exigences de l'Union européenne (UE), tous les produits électriques et électroniques doivent être apportés à des centres de récupération distincts à la fin de leur vie utile et il est interdit de les jeter parmi les déchets domestiques.

Ne vous débarrassez pas de vos batteries en les jetant au feu.



Retrait et installation du bloc-batterie

Le panneau arrière du téléphone constitue le bloc-batterie. Vous devez retirer le bloc-batterie pour insérer la carte SIM ou pour remplacer la batterie.

Pour retirer le bloc-batterie

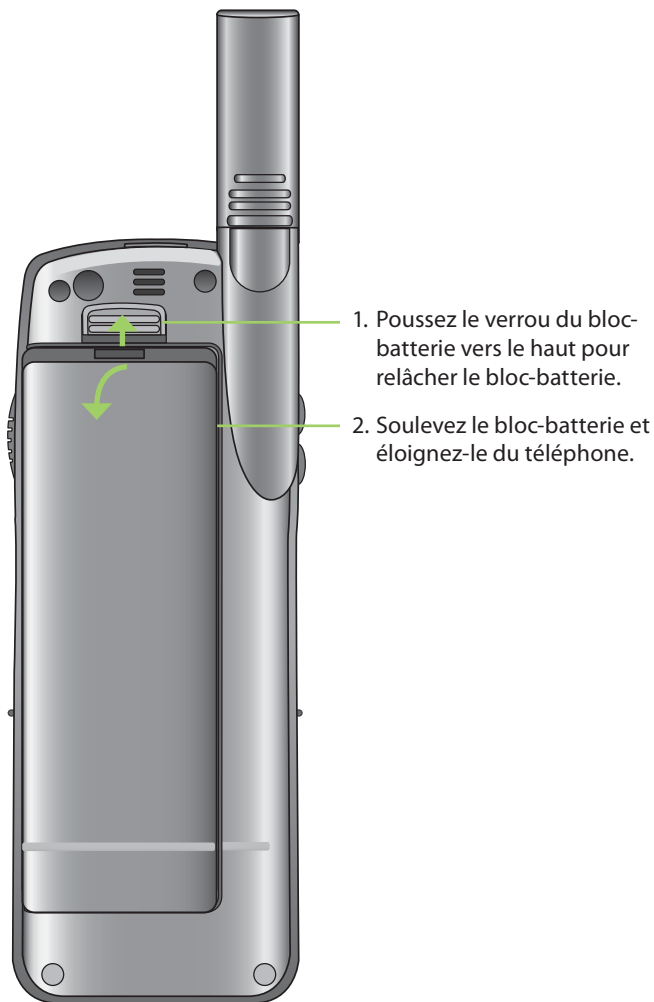

Pour installer le bloc-batterie

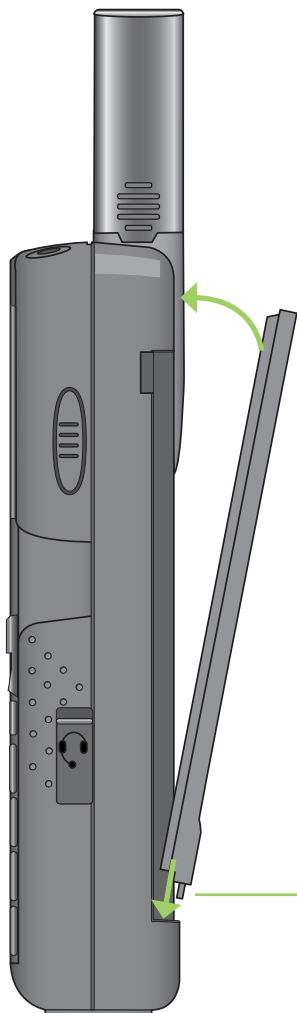

1. Alignez les languettes du bloc-batterie avec les fentes au bas du compartiment de la batterie.
2. Faites tourner l'extrémité supérieure du bloc-batterie dans le téléphone satellite 9555. Appuyez jusqu'à ce que le bloc-batterie soit bien de niveau avec le boîtier du téléphone.

Remarque: The battery should click into place and held securely by the battery latch.

Languettes du bloc-batterie

Charge de la batterie

Utilisez le chargeur de voyage c.a. ou l'adaptateur auto pour charger le téléphone satellite 9555.

Important: La batterie ne devrait être chargée qu'à des températures entre 0 °C (32 °F) et 45 °C (113 °F).

Charger le bloc-batterie

1. Raccordez le chargeur de voyage ou l'adaptateur auto au téléphone.
2. Branchez le chargeur de voyage ou l'adaptateur auto dans la source d'alimentation appropriée. Le téléphone émet un bip.

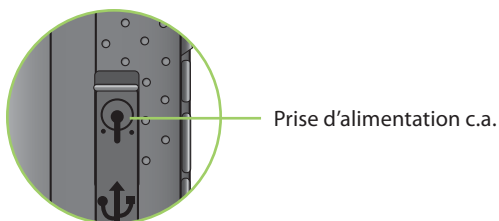

3. L'indicateur de batterie de l'affichage clignote.

Remarque: Il est néanmoins toujours possible de faire des appels et d'y répondre à l'aide du chargeur interne ; cependant, la batterie se recharge plus rapidement si le téléphone est hors tension. Lorsque le téléphone satellite 9555 n'est pas utilisé, il faut environ 4 heures pour que la batterie se recharge complètement.

Vous devez attendre au moins 5 secondes avant de mettre le téléphone mobile 9555 sous tension après l'avoir débranché du chargeur.

Vérification du niveau de charge de la batterie

Avertissement de batterie faible

Lorsque le niveau de la batterie est faible et que vous ne disposez plus que de quelques minutes d'autonomie en conversation, votre téléphone vous le signale de deux manières:

1. L'indicateur de charge de la batterie s'affiche de façon continue dans le coin supérieur droit de l'écran. Lorsque la charge de la batterie est faible, l'icône semble vide et le message « Low Battery » (batterie faible) s'affiche.

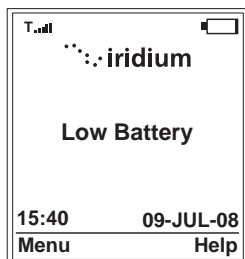

Icône de batterie

2. Un signal d'avertissement (deux doubles bips) retentit.

Remarque: Pour optimiser le fonctionnement de la batterie et du téléphone, rechargez votre batterie le plus tôt possible après avoir eu un avertissement de batterie faible.

Procédure de démarrage



1. Insérez au besoin votre carte SIM.
2. Mettez le téléphone sous tension en appuyant sur le bouton et en le maintenant enfoncé 5 secondes.

Lorsque vous mettez votre téléphone sous tension, l'écran fait défiler une courte séquence animée.

Messages de mise sous tension

Une fois votre téléphone sous tension, vous verrez peut-être un des messages suivants.

Message	Signification
Bad Card (carte défectueuse)	Votre carte SIM a été endommagée ou incorrectement émise. Pour de plus amples informations, contactez votre fournisseur de services.

Message	Signification
Check Card (vérifier la carte)	La carte SIM est endommagée ou insérée dans le mauvais sens.
Denied (refusé)	Votre téléphone voit le réseau, mais l'accès lui a été refusé.
SIM PIN (PIN de la carte SIM)	Entrez le code PIN de quatre à huit chiffres de la carte SIM communiqué par votre fournisseur de services et appuyez sur la touche OK pour poursuivre. Pour plus de renseignements sur votre code de carte SIM, reportez-vous à la section « Menu de sécurité » en page 153.
Invalid Account (compte non valide)	Communiquez avec votre fournisseur de services.
Phone PIN	Votre téléphone a été verrouillé. Pour le déverrouiller, vous devez entrer le numéro de PIN correct du téléphone.
PIN Blocked (PIN bloqué)	Après trois entrées successives d'un code PIN incorrect, votre téléphone bloque automatiquement le PIN. Pour débloquer le code PIN, entrez le code PUK1 du téléphone en tapant **05* à partir de l'écran principal.
PIN 2 Blocked (PIN2 bloqué)	Après trois entrées successives d'un code PIN2 incorrect, votre téléphone bloque automatiquement le PIN. Pour débloquer le code PIN2, entrez le code PUK2 du téléphone en tapant **052* à partir de l'écran principal.
Registered (enregistré)	Votre téléphone est maintenant enregistré auprès du réseau.
Searching for network... (recherche de réseau)	Le téléphone tente d'établir une communication avec le réseau satellite. Ce message apparaît pendant que votre téléphone cherche une connexion réseau.

Fonctionnement du téléphone

Fonctionnement normal

Tenez le téléphone comme n'importe quel autre téléphone. Dépliez complètement l'antenne, puis faites la tourner vers la gauche ou la droite. L'antenne devrait être à la verticale par rapport au sol pour avoir une visibilité directe avec le ciel.

Conseils pour un fonctionnement efficace

Pour que votre téléphone fonctionne de façon efficace:

1. Assurez-vous que la batterie de votre téléphone est chargée pour que votre téléphone soit toujours prêt à être utilisé au besoin.
2. Dépliez complètement l'antenne et faites la tourner pour le mettre en position.
3. Assurez-vous que l'antenne a une visibilité directe avec le ciel.
4. Touchez le moins possible l'antenne lorsque le téléphone est en fonction.
5. Le contact avec l'antenne affecte la qualité des appels et peut faire en sorte que le téléphone fonctionne à des puissances plus importantes que nécessaire.
6. Ne portez pas l'appareil sur vous lorsque vous faites un appel en utilisant le casque, car cela peut nuire au fonctionnement du téléphone puisque l'antenne a besoin d'une visibilité directe avec le ciel pour accéder au réseau satellitaire Iridium®.
7. Une fois l'appel terminé et que vous n'avez plus besoin du téléphone, remplacez l'antenne en position centrale vers le haut et repliez-la délicatement avant de ranger ou de transporter le téléphone en attendant sa prochaine utilisation.
8. Par sécurité, conservez des notes écrites de tous les renseignements importants que vous conservez dans votre téléphone.

Pour téléphoner

Avant de pouvoir téléphoner:

1. Le téléphone doit être sous tension.
2. La carte SIM doit être insérée.
3. Le téléphone doit être déverrouillé.
4. L'antenne doit avoir une visibilité directe avec le ciel pour être en contact avec le réseau.
5. L'antenne devrait être dépliée et pointée directement vers le ciel

Composer le numéro

Au fur et à mesure que vous tapez un numéro de téléphone, les chiffres s'affichent sur une seule ligne qui défile sur l'affichage.

1. Entrez le numéro à l'aide des touches du clavier. Lorsque vous commencez à entrer les chiffres, Options apparaît au-dessus de la touche de fonction de gauche et Clear (effacer) au-dessus de la touche de fonction de droite.

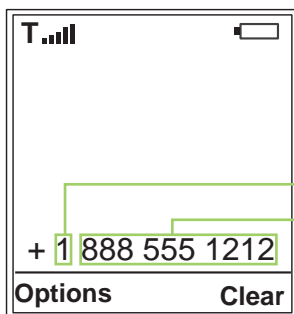

Indicatif de pays
 Numéro de téléphone,
 avec l'indicatif régional

Vous devez entrer le numéro de téléphone selon le format international:
 00 ou + [indicatif de pays] [numéro de téléphone].

Remarque: Tous les numéros des abonnés d'Iridium commencent avec
 l'indicatif de pays **8816**, à moins que votre fournisseur de services vous ait
 remis un autre numéro.

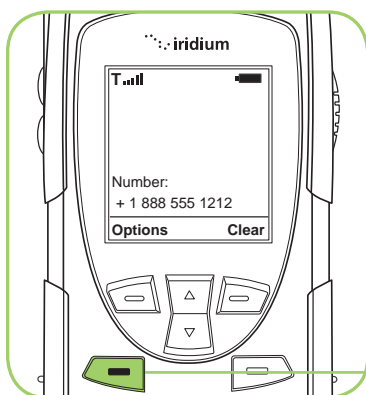

2. Appuyez sur la
 touche **verte**.



Remarque: Vous recevrez ce message lorsque l'antenne du téléphone satellite 9555 n'est pas entièrement dépliée.



3. Le message « Calling » (appel en cours) suivi du numéro composé apparaît à l'écran.

Si l'appel n'aboutit pas, l'un des messages suivants peut s'afficher.

Message	Signification
Busy Try Later (Occupé. Essayez plus tard) OU Please Try Later (Veuillez essayez plus tard)	Le téléphone n'arrive pas à accéder au réseau. Essayez à nouveau dans quelques minutes.
Could not place call. No connection to the network (Impossible de passer l'appel. Aucune connexion au réseau)	Le téléphone n'arrive pas à accéder au réseau.
Restricted Area (zone d'accès limité)	Le téléphone n'arrive pas à accéder au réseau. Déplacez-vous dans un endroit où les appels sont possibles.

Remarque: Si vous avez désactivé la minuterie, le message **Connected** (connecté) s'affiche.

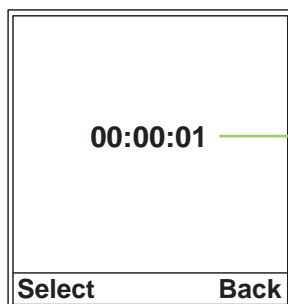

4. Une minuterie indique la durée de chaque appel.

Fin de l'appel

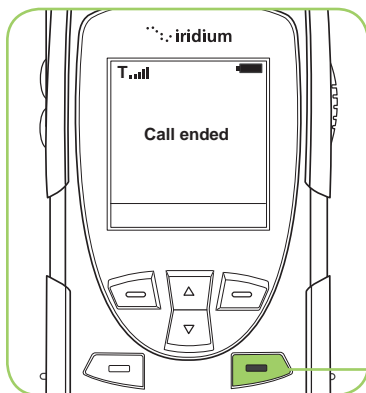

Appuyez sur la touche **rouge**.

Recomposition du dernier numéro appelé

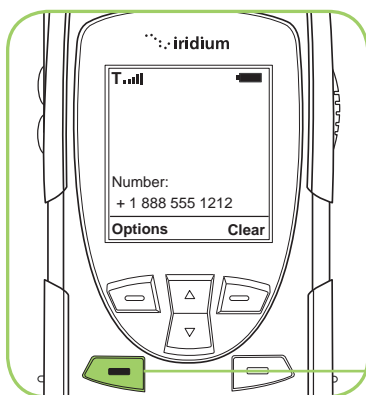

Appuyez deux fois sur la touche **verte**.

Réception d'un appel

Avant de pouvoir recevoir un appel:

1. Le téléphone doit être sous tension.
2. Une carte SIM valide doit être insérée.
3. Le téléphone doit être déverrouillé.
4. Le téléphone doit être connecté au réseau.

Selon la position de l'antenne, deux scénarios sont possibles pour recevoir des appels:

1. antenne dépliée,
2. antenne rangée, c'est-à-dire vers le bas.

Réception d'un appel avec l'antenne dépliée



Répondre à l'appel avec l'antenne dépliée

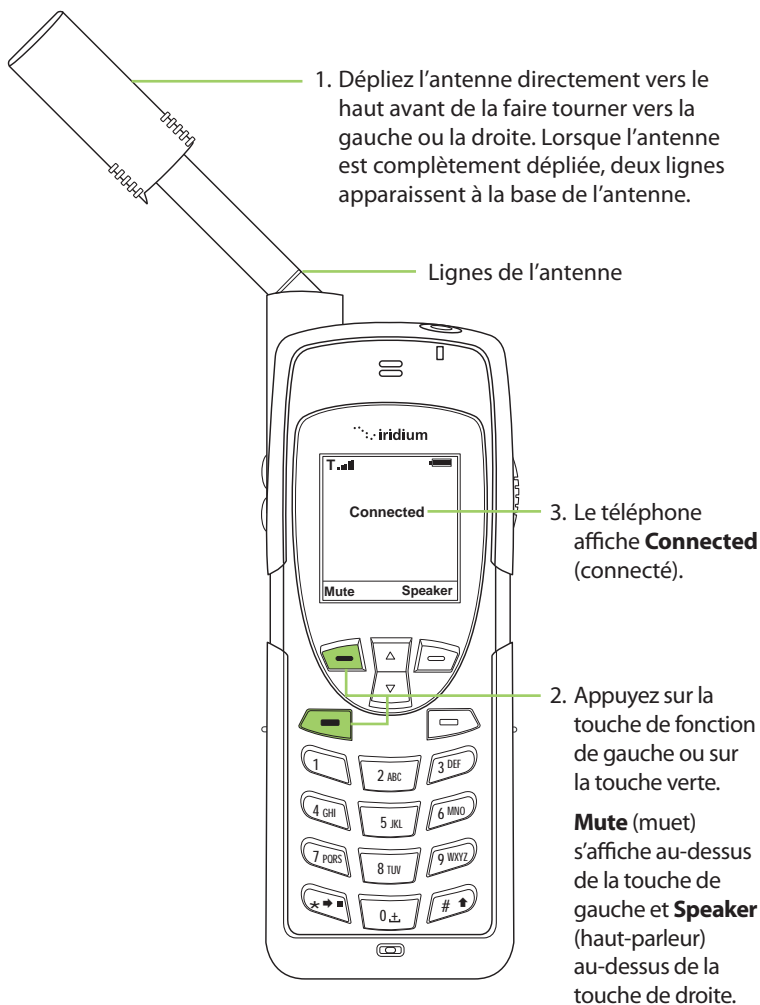

l'appel n'aboutit pas correctement, le message suivant s'affiche:

Message	Signification
Call Failed (échec de l'appel)	L'antenne n'est pas correctement réglée ou le signal du réseau n'est pas suffisamment fort.

Réception d'un appel avec l'antenne rangée

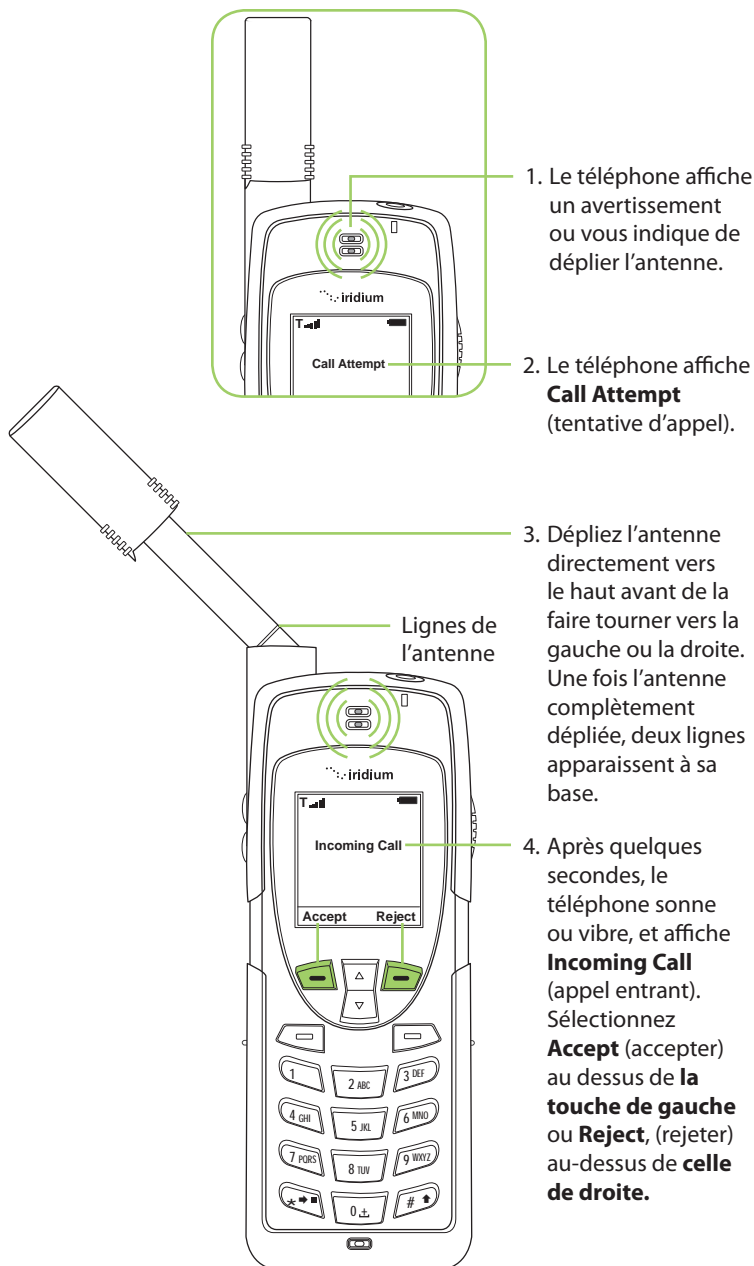

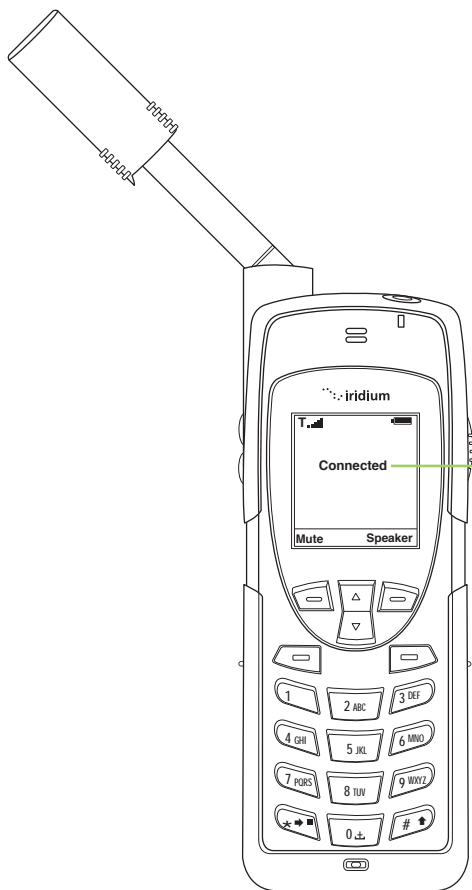

5. Le téléphone affiche **Connected**. (connecté).

Si l'appel n'aboutit pas correctement, le message suivant s'affiche:

Message	Signification
Call Failed (échec de l'appel)	L'antenne n'est pas correctement réglée ou le signal du réseau n'est pas suffisamment fort.

Appel silencieux

Pour une conversation parallèle privée lors d'un appel, utilisez la fonction d'appel silencieux. Vous entendrez votre interlocuteur, mais il ne pourra pas vous entendre.

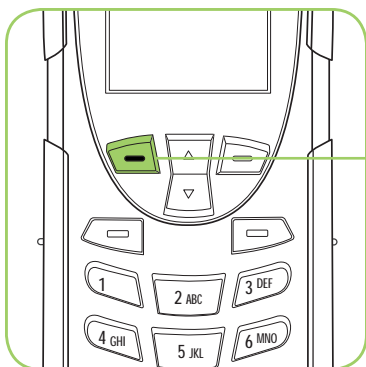

Pour effectuer un réglage muet d'un appel: appuyez sur la **touche de fonction de gauche**.

Pour enlever le réglage muet de l'appel: appuyez de nouveau sur la **touche de fonction de gauche**.

Haut-parleur du téléphone

Pour permettre aux autres personnes présentes à proximité du téléphone d'entendre l'appel, utilisez la fonction haut-parleur du téléphone. Le téléphone utilisera alors le haut-parleur à l'arrière du téléphone au lieu de l'écouteur normal de l'appareil.

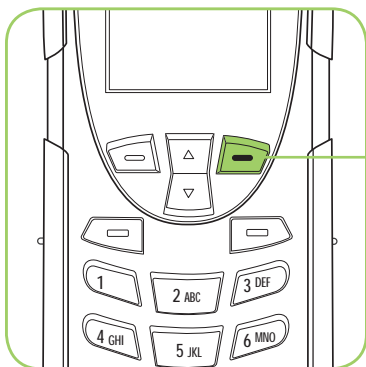

Pour utiliser le haut-parleur: appuyez sur la **touche de fonction de droite**.

Pour retourner à l'écouteur normal du téléphone : appuyez de nouveau sur la **touche de fonction de droite**.

Volume de l'écouteur

Le volume peut être ajusté pendant un appel ou avec le menu « Volume and Tones » (Volume et tonalités) sous le menu « Setup » (configuration).

1. Augmentez le volume en appuyant sur la touche vers le haut du volume pendant un appel. Une fois satisfait du volume appuyez sur le bouton **OK**.

Si vous voulez annuler le réglage du volume, appuyez sur **Back** (retour).

2. Diminuez le volume en appuyant sur la touche de volume vers le bas pendant un appel.

Au fur et à mesure que vous appuyez sur les touches de volume, vous entendrez le volume changer. Le diagramme en bâtons de l'affichage indique le niveau du volume; plus le bâton est grand, plus le volume est élevé.

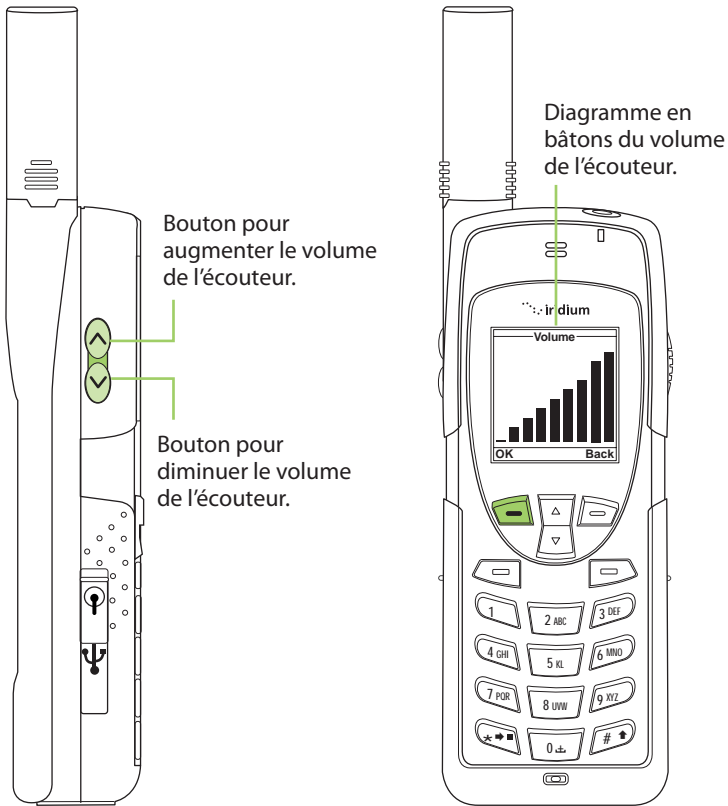

Volume de la sonnerie

Le volume de la sonnerie peut être ajusté en utilisant le menu « Volume and Tones » (Volume et tonalités) sous le menu **Setup** (configuration).

- Augmentez le volume de la sonnerie en appuyant sur la touche vers le haut du volume.
- Diminuez le volume de la sonnerie en appuyant sur la touche de volume vers le bas.

- Au fur et à mesure que vous appuyez sur les touches de volume, vous entendrez le volume changer. Le diagramme en bâtons de l'affichage indique le niveau du volume; plus le bâton est grand, plus le volume est élevé.

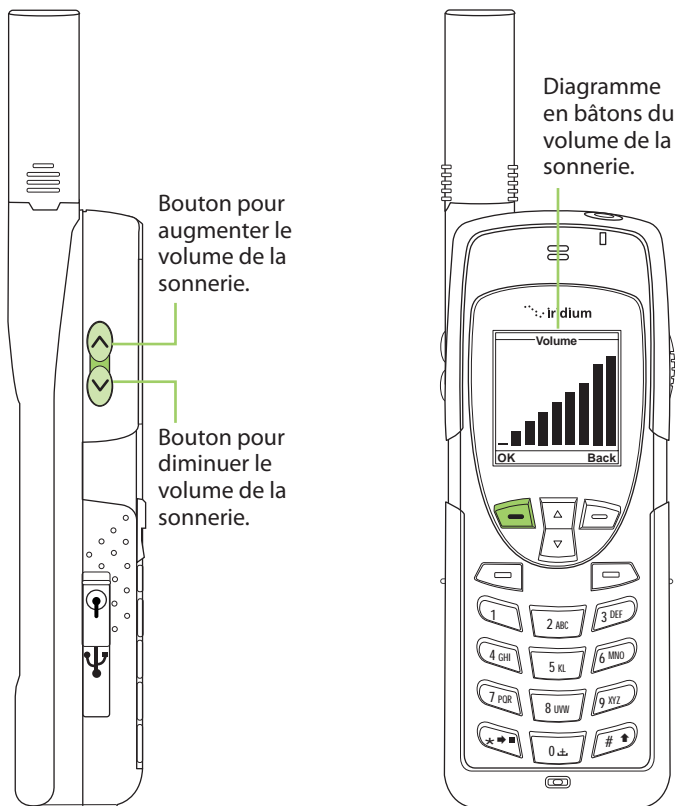

Appels sans réponse

Si vous êtes absent ou décidez de ne pas répondre à un appel, votre téléphone affiche le nombre d'appels sans réponse.

Messages pour les appels sans réponse

Si vous ne pouvez pas répondre à votre téléphone ou que vous n'êtes pas connecté au réseau au moment d'un appel, l'appelant peut laisser un message vocal dans votre boîte vocale. Lorsque vous serez à nouveau connecté au réseau, une icône de message apparaîtra à l'écran pour vous indiquer que vous avez de nouveaux messages vocaux.

Pour savoir comment extraire les messages de la boîte vocale, reportez-vous à la rubrique « Menu de messagerie vocale » en page 105.

Verrouiller et déverrouiller le clavier

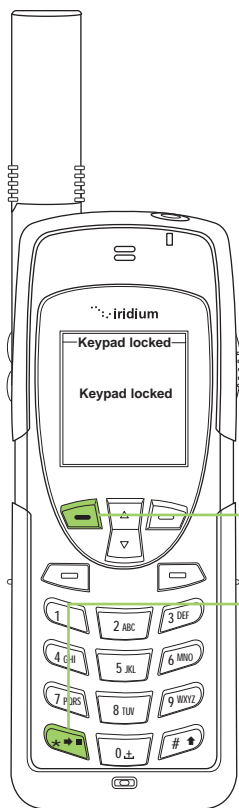

Pour éviter une utilisation accidentelle du téléphone, vous pouvez **verrouiller le clavier** comme suit:

1. Appuyez sur la **touche de fonction de gauche** étiquetée **Menu**.
2. Appuyez sur la **touche *** pour verrouiller le clavier. Un message clignote pour indiquer que le clavier est verrouillé.

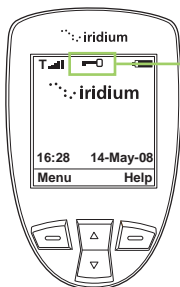

3. L'écran principal affiche alors une clé pour indiquer que le clavier est verrouillé.

Remarque: Toutes les touches, à l'exception du bouton pour mettre sous tension ou hors tension le téléphone, sont verrouillées. Vous pouvez encore répondre à un appel entrant en appuyant sur la touche verte ou la touche de fonction de gauche lorsque le clavier est verrouillé.

Déverrouiller le clavier

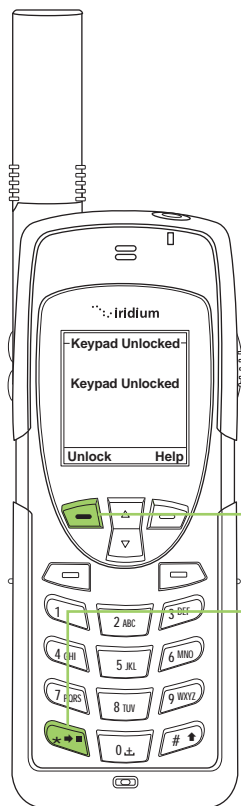

1. Appuyez sur la **touche de fonction de gauche** étiquetée **Unlock** (déverrouiller).
2. Appuyez sur la **touche ***. Un message clignote pour indiquer que le clavier est déverrouillé et l'icône de clé (symbole de clavier verrouillé) n'apparaît plus à l'écran.

5: Utilisation des menus et des touches

Un grand nombre des fonctions de votre téléphone sont structurées sous la forme de listes d'options appelées menus. Utilisez les touches du téléphone pour naviguer dans ces menus.

Utilisation des touches

Les touches de fonction

Lorsque vous appuyez sur les touches de fonction, la fonction indiquée au-dessus de la touche apparaît à l'écran. Cette fonction varie selon le menu.

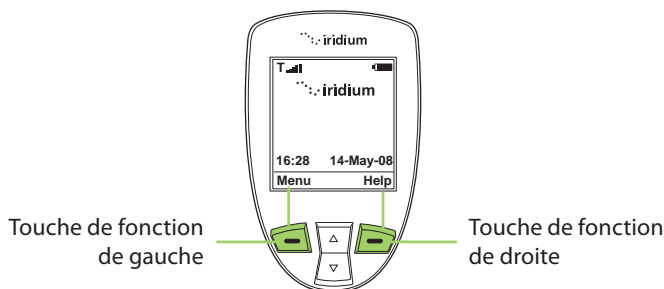

Les touches de défilement

Appuyez sur la touche de défilement vers le haut pour parcourir les options d'un écran de menu.

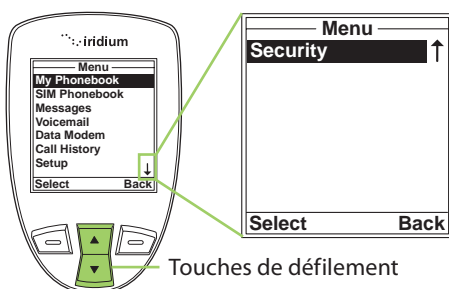

Important: Lorsqu'une flèche apparaît au bas d'un écran de menu, cela indique que d'autres options suivent. Pour voir toutes les options, continuez à appuyer sur les touches de défilement.

Le clavier

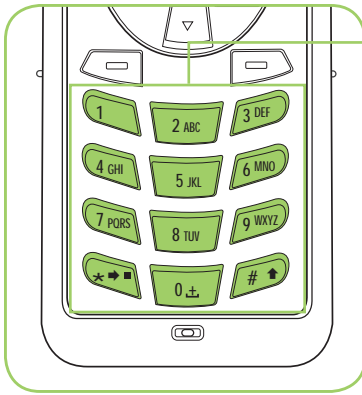

Les touches alphanumériques composent le clavier. Utilisez ces touches pour entrer du texte, des chiffres et des signes de ponctuation dans divers champs des écrans d'affichage. Reportez-vous à la rubrique «Entrée de caractères».

Utilisation des menus

Pour accéder au menu principal

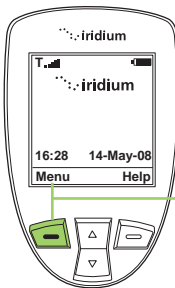

À partir de l'**écran principal**:

Appuyez sur la **touche de fonction de gauche** étiquetée **Menu**.

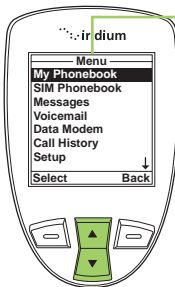

Le **menu principal** s'affiche et comprend:

- My Phonebook (carnet d'adresse)
- SIM Phonebook (carnet d'adresse SIM)
- Messages
- Voicemail (messagerie vocale)
- Data Modem (modem de données)
- Call History (historique des appels)
- Setup (configuration)
- Security (sécurité)

Remarque : L'accès aux menus n'est pas possible pendant un appel.

Pour accéder aux options du menu principal

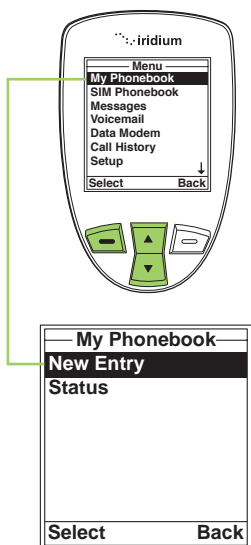

À partir du **menu principal**, utilisez les **touches de défilement** pour naviguer jusqu'à l'option de menu voulue jusqu'à ce qu'elle soit mise en évidence.

Appuyez sur la **touche de fonction de gauche** étiquetée « Select » (sélectionner). L'option choisie s'affiche. Continuez à utiliser cette procédure pour tous les sous-menus.

Pour retourner à un menu antérieur

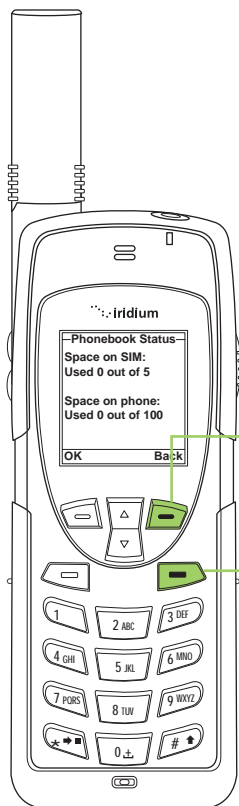

Lorsque la **touche de fonction de droite** est étiquetée « **Back** » (retour), cette touche vous permet de retourner à l'écran précédent.

Lorsque la touche n'est pas étiquetée « **Back** » (retour), utilisez la **touche rouge** pour retourner à l'écran précédent.

Remarque : Dans tous les autres cas, la **touche rouge** retourne à l'écran principal.

Entrée de caractères

Un grand nombre d'écrans de menu possèdent des champs où vous devez entrer des renseignements comme des noms ou des adresses. Pour ce faire, vous devez utiliser les touches du clavier. L'entrée de texte à l'aide des touches du clavier fait l'objet des rubriques « Entrée classique de texte » en page 73 et « Entrée prévisible de texte » en page 77.

Lors de la création d'entrées dans le répertoire téléphonique ou de la composition de messages texte, vous pouvez utiliser autant les touches de volume sur le côté que les touches de défilement pour naviguer entre les caractères ou les lignes de texte sans effacer.

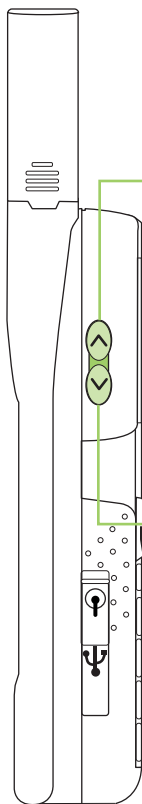

La **touche d'augmentation de volume** permet de reculer dans le texte lorsque vous éditez une entrée du répertoire téléphonique. Si vous éditez un message, elle permet de monter d'une ligne de texte. La **touche de défilement vers le haut** permet de reculer dans un message texte.

La **touche de diminution de volume** permet d'avancer dans un texte lorsque vous éditez une entrée d'un répertoire téléphonique. Si vous éditez un message, elle permet de descendre d'une ligne de texte. La **touche de défilement vers le bas** permet d'avancer dans un message texte.

6: Entrée classique de texte

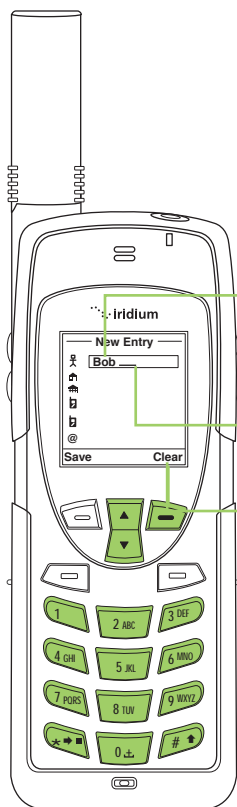

Pour entrer des caractères de façon:

1. Entrez un caractère en appuyant sur les touches appropriées du clavier. Reportez-vous au guide sur le clavier ci-dessous.
2. Le curseur se déplace à la position du prochain caractère.
3. Pour supprimer un caractère, appuyez sur la **touche de fonction de droite** étiquetée «**Clear**» (effacer).
4. Répétez les étapes 1 et 2 autant de fois que nécessaire.

Entrée de caractères

Un grand nombre d'écrans de menu possèdent des champs où vous devez entrer des renseignements comme des noms ou des adresses. Pour ce faire, vous devez utiliser les touches du clavier. Chaque touche représente un groupe de lettres.



Par exemple: Utilisez la touche du chiffre 2 pour les lettres A, B et C.

- Appuyez 1 fois pour un A
- Appuyez 2 fois pour un B
- Appuyez 3 fois pour un C

Remarque: Appuyez sur la **touche #** pour passer des modes majuscules, minuscules, majuscules pour les premières lettres des mots, et mode numérique. Le mode actuellement choisi est affiché dans le coin supérieur gauche de l'écran. Les modes sont indiqués comme suit : **ABC, abc, Abc, 123.**

Touches du clavier

Touche	Caractères
1	. (point)] 1
2	A/B/C/2
3	D/E/F/3
4	G/H/I/4
5	J/K/L/5
6	M/N/O/6
7	P/Q/R/S/7
8	T/U/V/8
9	W/X/Y/Z/9
0	_ (espace)
*	prochain caractère
#	Majuscule
Touche de fonction de droite	espacement arrière / sortie

Entrée de ponctuation

Appuyez sur la **touche * (étoile)** pour accéder à un menu de symboles avec une liste des signes de ponctuation les plus courants.

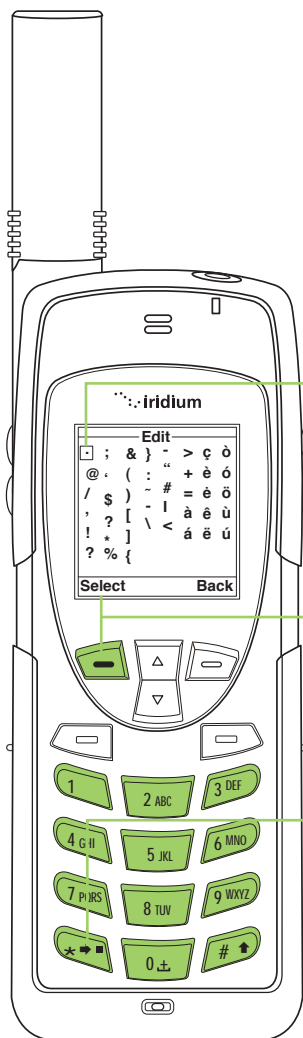

Utilisez les **touches de défilement** pour naviguer de façon cyclique dans l'écran jusqu'à ce que vous atteignez le signe voulu.

Appuyez sur la **touche de fonction de gauche** étiquetée « **Select** » (sélectionner).

Appuyez sur la touche **étoile** pour ouvrir le menu des symboles.

Entrée de chiffres et de symboles dans un texte

Parfois, vous voudrez ajouter un chiffre dans un message que vous rédigez. Par exemple, pour envoyer un numéro de téléphone à quelqu'un dans le cadre d'un message texte.



Commencez à partir d'un champ d'entrée de texte:

1. Appuyez sur la **touche de fonction de gauche** étiquetée « **Options** ».

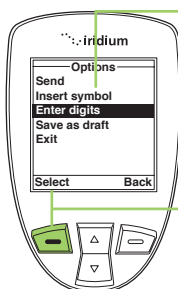

2. L'écran **Options** s'affiche. Utilisez les **touches de défilement** pour naviguer jusqu'à mettre en évidence « **Enter digits** » (entrer des chiffres).

3. Appuyez sur la **touche de fonction de gauche** étiquetée « **Select** » (sélectionner).



4. Le texte original s'affiche, mais vous êtes en mode d'entrée de chiffres.

5. Appuyez sur la **touche de fonction de gauche** étiquetée « **Options** ».

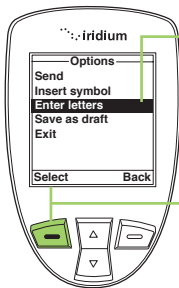

6. L'écran **Options** s'affiche. Utilisez les **touches de défilement** pour naviguer jusqu'à mettre en évidence « **Enter letters** » (entrer des lettres).

7. Appuyez sur la **touche de fonction de gauche** étiquetée « **Options** ».

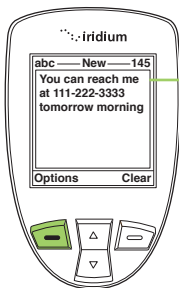

8. L'écran du texte original s'affiche et vous pouvez continuer à entrer du texte en mode d'entrée de lettres.

Remarque: Utilisez la même procédure pour entrer des symboles dans du texte en utilisant l'option « **Insert Symbol** » (insérer des symboles) du menu **Options**. Vous pouvez également appuyer sur la **touche *** comme raccourci pour accéder au menu des symboles (reportez-vous à la rubrique « Entrée de ponctuation » en page 74).

7:Entrée prévisible de texte

L'entrée de texte prévisible a été ajoutée au téléphone satellite 9555 et a des effets sur les fonctions suivantes:

- la création de SMS ou de courriel,
- l'ajout de notes à une entrée existante du répertoire téléphonique,
- l'entrée du champ de nom pour une entrée du répertoire téléphonique (LetterWise seulement).

La fonction de texte prévisible n'est pas réglée par défaut sur un nouveau téléphone et elle doit être activée. Pour ce faire, commencez à l'écran principal :

1. Appuyez sur la touche Menu;
2. Sélectionnez « Setup » (configuration) (6 clics vers le bas);
3. Dans le menu « Setup » (configuration), sélectionnez « Language » (langue) (3 clics vers le bas);
4. Dans le menu « Language », sélectionnez « Text entry » (entrée de texte).

Dans le menu « Text entry », la sélection par défaut est « Multi-tap ». Multi-tap ne distingue pas entre les majuscules et les minuscules, si ce n'est qu'elle offre les caractères standard occidentaux. Pour sélectionner le mode de texte prévisible, sélectionnez une des entrées suivantes :

- English
- Français
- Español

Une fois ce changement effectué, toutes les entrées SMS et les entrées de contacts utiliseront la fonction de texte prévisible propre à la langue choisie. Sélectionnez ensuite deux fois l'option « Back » (retour), puis défilez vers le haut jusqu'à l'option « Messages » pour utiliser l'entrée de texte prévisible pour les messages. Pour retourner au mode « Multi-Tap », il faudra ajuster de nouveau ce réglage.

L'entrée de texte prévisible offre les modes suivants :

- WordWise (Ww) qui propose des mots qui préfèrent des méthodes basées sur les dictionnaires
- LetterWise (Lw) pour des prévisions lettre par lettre dans les cas où la prévision basée sur les mots n'offre pas la flexibilité nécessaire dans certaines situations.

L'entrée de caractères spéciaux utilise les modes suivants:

- Ponctuation (#?@) pour entrer des signes de ponctuation et des symboles particuliers
- Chiffres (123) pour entrer des nombres.

Pour toutes les langues alphabétiques:

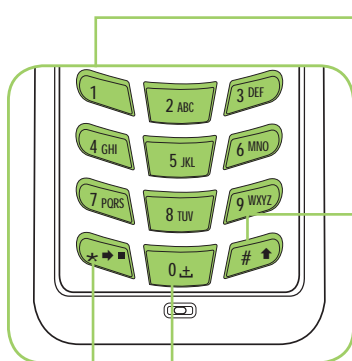

La **touche 1** peut servir à entrer des signes de ponctuation, toutefois, pour une entrée complète et efficace de signes de ponctuation, vous pouvez passer au mode **Ponctuation (123)**.

Appuyez sur le **dièse (#)** pour passer des minuscules aux majuscules (indiquées par le symbole (↑)). Il s'agit de la touche des **majuscules**.

Appuyez sur la touche **zéro (0)** pour entrer un espace, indiqué par le symbole (↵). Il s'agit de la **touche d'espace**

Appuyez sur la touche **étoile (*)** pour entrer le prochain mot ou la prochaine lettre, indiqué par le symbole (→). Il s'agit de la touche **Suivant**.

Pour terminer un message, vous devrez peut-être passer d'un de ces quatre modes de texte aux autres pendant la création du message:

- WordWise (Ww) – entrée en mode prévisible par mot
- LetterWise (Lw) – entrée en mode prévisible lettre par lettre
- Chiffres (123) – entrée de nombres (non prévisible)
- Ponctuation (#?@) - entrée de signes de ponctuation (non prévisible)

Le mode d'entrée de texte qui convient peut être choisi en appuyant sur la touche pratique (augmentation ou diminution de volume) sur le côté du téléphone satellite 9555. Le mode actif d'entrée de texte sera affiché à l'écran comme le montre l'illustration de la prochaine page.

Touche pratique

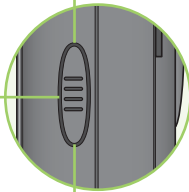

WordWise

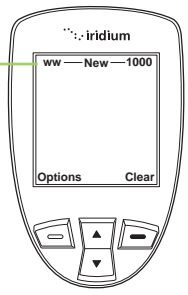

LetterWise

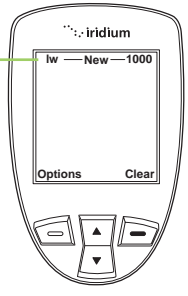

Chiffres

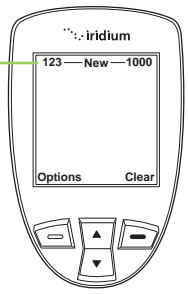

Ponctuation

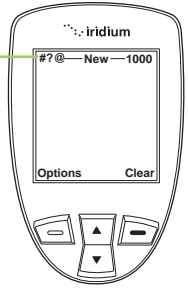

Mode de texte LetterWise

Appuyez sur la **touche pratique** jusqu'à ce que vous vous trouviez en mode de texte LetterWise (Lw). Appuyez sur la touche avec la lettre voulue. Si elle n'apparaît pas, appuyez sur la touche **suivant** (→) jusqu'à ce qu'elle apparaisse. Utilisez la **touche de fonction de droite** (effacer) pour un espacement arrière et la touche **d'espacement** () pour un espace. Appuyez sur la **touche majuscules** (†) pour passer des minuscules aux majuscules.

Remarque: L'apostrophe (') en anglais et le tiret (-) en russe sont traités comme des lettres (c'est-à-dire que le mode LetterWise peut les prévoir) et se trouve sous **la touche 5**.

Exemple : Entrée du mot anglais « don't »

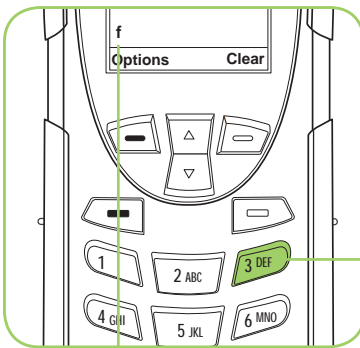

1. Appuyez sur le **3**.

La lettre souhaitée ne s'affiche pas.

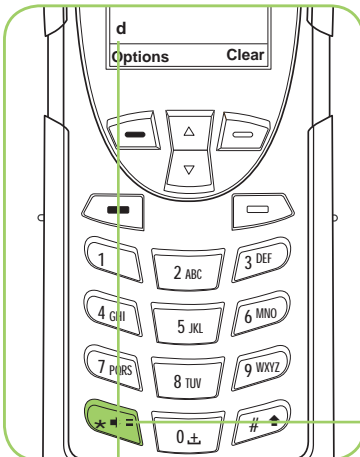

2. Appuyez sur la touche **suivant** (→) pour obtenir la prochaine lettre. Passez à la prochaine lettre du mot.

La lettre souhaitée s'affiche.

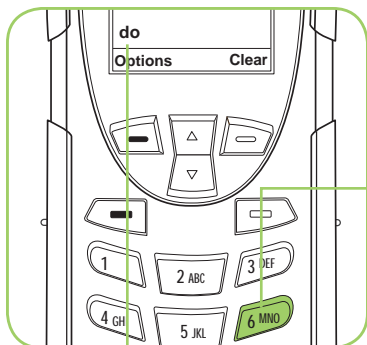

3. Appuyez sur le **6**.

La lettre souhaitée s'affiche.

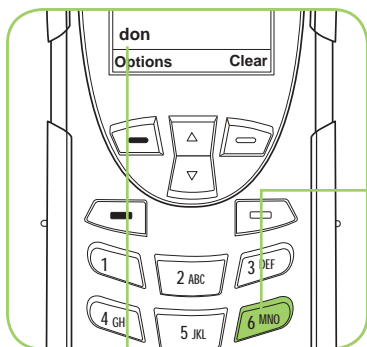

4. Appuyez de nouveau sur le **6**.

La lettre souhaitée s'affiche.

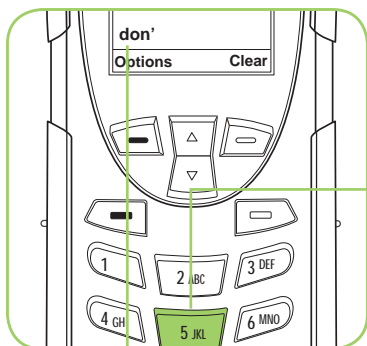

5. Appuyez sur le **5** pour l'apostrophe.

L'apostrophe est la lettre prévisible en anglais.

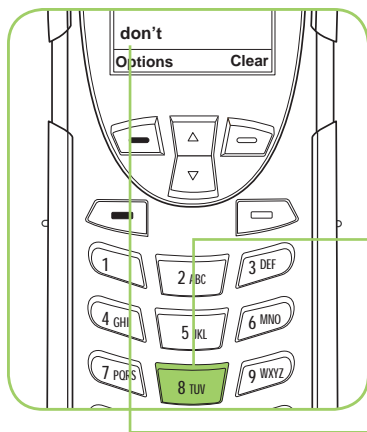

6. Appuyez sur le **8** pour le « t » et terminer le mot.

La lettre souhaitée s'affiche.

Mode de texte WordWise

Appuyez sur la **touche pratique** jusqu'à ce que le symbole « Ww » apparaisse dans le coin supérieur gauche de l'écran pour indiquer que vous êtes en mode d'entrée de texte WordWise. Pour entrer du texte en mode WordWise, appuyez SEULEMENT UNE FOIS sur la touche où se trouve la première lettre du mot que vous voulez entrer.

Si la lettre qui apparaît n'est pas la bonne, continuez en appuyant sur la touche qui correspond à la prochaine lettre du mot, et ainsi de suite.

Après avoir appuyé sur la dernière touche de la séquence, le mot devrait apparaître. Toutefois, si le mot est souligné (ou mis en évidence), un autre mot est possible (et utilise la même séquence de touches) et apparaît peut-être. Appuyez sur la touche suivant (→) jusqu'à ce que le mot voulu apparaisse.

Si le mot que vous voulez entrer ne se trouve dans aucun dictionnaire, vous pouvez passer au mode LetterWise en appuyant sur la touche pratique et en vérifiant dans le coin supérieur gauche de l'écran que vous êtes dans le mode voulu (Lw).

En mode WordWise, la touche **1** peut servir à insérer de la ponctuation sans changer de modes d'entrées de texte. Pour insérer de la ponctuation, appuyez sur le 1, puis ajoutez la ponctuation voulue en utilisant la touche **suivant** (→). Sinon, vous pouvez utiliser la **touche de fonction de gauche** pour soit insérer un symbole (Insert symbol) ou insérer des chiffres (Enter digits) en mode WordWise. Cela s'applique également au mode LetterWise.

Exemple : Entrée du mot anglais « red »

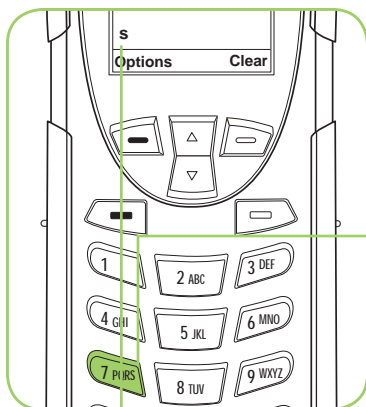

1. Appuyez sur le 7.

Même si la lettre « r » ne s'est pas affichée, passez à la prochaine lettre du mot.

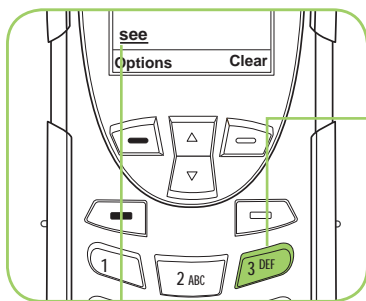

2. Appuyez deux fois sur le 3 pour les deux prochaines lettres, soit « e » et « d ».

Le mot « see » s'affiche, car il est plus courant que le mot « red ». Le mot est souligné, ce qui signifie que vous pouvez choisir parmi d'autres mots.

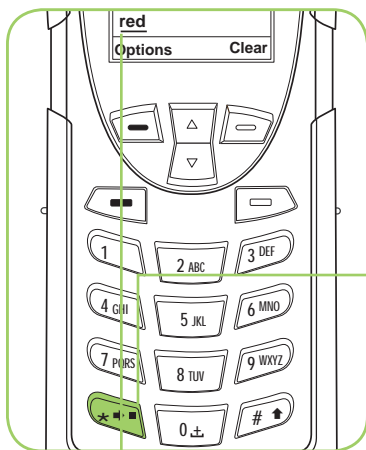

3. Appuyez sur la touche suivant (→).

Le mot « red » s'affiche.

Mode de chiffres (123)

Vous aurez parfois besoin d'ajouter des nombres dans un message que vous composez. Le mode de chiffres vous permet d'entrer des chiffres, comme lorsque vous composez un numéro de téléphone. Pour passer en mode de chiffres, appuyez sur la **touche pratique** jusqu'à ce que l'indicateur **123** s'affiche dans le coin supérieur gauche de l'écran. Entrez les chiffres voulus pour votre message, puis utilisez la **touche pratique** pour retourner au mode d'entrée voulu pour terminer la composition de votre message.

Il est possible de passer en mode de chiffres soit en appuyant sur la **touche pratique** sur le côté du téléphone, soit en utilisant le menu **Options** de l'éditeur de création de message pour « entrer des chiffres ». En mode WordWise, vous pouvez utiliser la touche **1** pour insérer de la ponctuation sans changer de mode d'entrée de texte.

Mode de ponctuation (#?@)

Vous pouvez entrer en mode de ponctuation soit en appuyant sur la **touche pratique** sur le côté du téléphone, soit en utilisant le menu **Options** de l'éditeur de création de message pour « insérer des symboles ». En mode WordWise, vous pouvez utiliser la touche **1** pour insérer de la ponctuation sans changer de mode d'entrée de texte.

En mode ponctuation, les symboles sont répartis sur toutes les touches selon leur forme pour vous aider à vous rappeler le symbole associé à chaque touche (consultez la table à la page suivante). Par exemple : « ! » se trouve sur la touche 1, « ? » sur la touche 2.

Si une touche offre plusieurs symboles, appuyez sur la touche **suivant** (→) pour passer aux autres symboles sur cette même touche.

Touche	Anglais/français/russe/espagnol*
0	.,@°
1	!
2	?
3	% \$ € £
4	_ ~
5	- + = " ^
6	([{ <
7	/ \

Touche	Anglais/français/russe/espagnol*
8	::;&
9)}}>

*L'espagnol comprend les versions inversées des symboles « ! » et « ? ».

Une fois que vous avez choisi le symbole voulu pour votre message, vous pouvez retourner à votre mode d'entrée de texte préféré en appuyant sur la **touche pratique** et en vérifiant dans le coin supérieur gauche que vous êtes dans le mode souhaité.

8: Répertoires téléphoniques

Organisation de votre répertoire téléphonique

Votre téléphone satellite offre deux répertoires téléphoniques principaux: votre répertoire personnel, My Phonebook, et le répertoire SIM.

Le répertoire My Phonebook peut mémoriser jusqu'à 100 noms et vous avez toute latitude pour l'éditer. Ces renseignements sont stockés directement dans votre téléphone. Le répertoire téléphonique SIM est fourni par votre fournisseur de services ou votre organisation. Les entrées du répertoire SIM sont stockées directement dans la carte SIM utilisée avec votre téléphone et vous ne pouvez pas les créer ou les modifier à partir de votre téléphone.

	Mémoire du téléphone	Mémoire de la carte SIM
Numéros personnels	100 entrées	155 entrées
Numéros à composition fixe	No entrées	40 entrées
Nombre de chiffres par numéro de téléphone	24	20
Nombre de caractères dans le nom	24	16

Remarque: La capacité de la carte SIM varie selon le modèle de carte fourni par votre fournisseur de services.

Trouver mon répertoire personnel

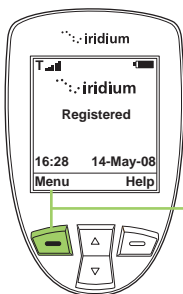

Depuis l'écran principal:

1. Appuyez sur la **touche de fonction de gauche** étiquetée « **Menu** ».

Remarque: Toutes les instructions pour le répertoire My Phonebook commencent à partir du **menu principal** tel qu'illustré.

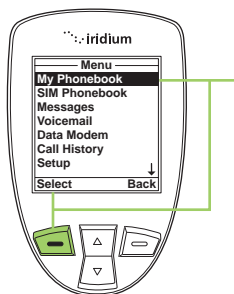

2. Le **menu principal** est affiché et **My Phonebook** est mis en évidence. Appuyez sur la **touche de fonction de gauche** étiquetée « **Select** » (sélectionner) pour entrer dans le menu du répertoire.

Remarque: Pour ouvrir le répertoire téléphonique SIM, utilisez la **touche de défilement** pour descendre jusqu'à ce que l'entrée **SIM Phonebook** soit en évidence.

Menu du répertoire My Phonebook

Vous pouvez effectuer les fonctions suivantes à partir du menu **My Phonebook**:

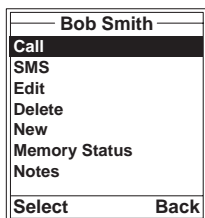

- Faire un appel
- Créer et envoyer un message texte (SMS)
- Éditer une entrée.
- Supprimer une entrée
- Ajouter une entrée
- Vérifier l'état de la mémoire du répertoire
- Ajouter des notes sur des entrées

Ajouter une nouvelle entrée dans My Phonebook

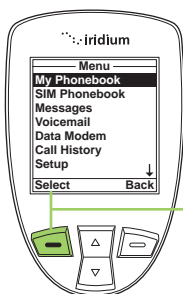

Pour ajouter des données au répertoire **My Phonebook**, utilisez l'option **New** (nouveau). Commencez au **menu principal** avec **My Phonebook** en évidence:

1. Appuyez sur la **touche de fonction de gauche** étiquetée « **Select** » (sélectionner).

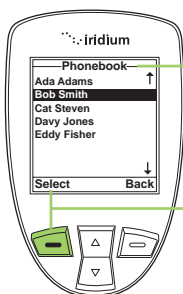

2. L'écran **Phonebook** (répertoire) s'affiche.

3. Appuyez sur la **touche de fonction de gauche** étiquetée « **Options** ».

Remarque: S'il n'y a aucune entrée dans le répertoire, l'écran affiche « **Empty** » (vide). Si des entrées sont présentes, appuyez sur la **touche de fonction de gauche** tout en mettant en évidence n'importe quel contact.

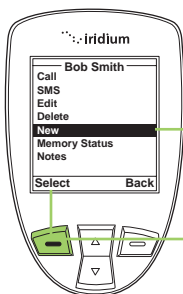

4. Utilisez les **touches de défilement** jusqu'à ce que l'option **New** (nouveau) soit en évidence.

5. Appuyez sur la **touche de fonction de gauche** étiquetée « **Select** » (sélectionner) pour continuer.

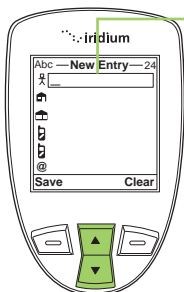

6. L'écran « New Entry » (nouvelle entrée) s'affiche avec une liste d'icônes:



Nom



Numéro de téléphone au domicile



Numéro de téléphone au travail



1er numéro de cellulaire



2e numéro de cellulaire



Adresse courriel

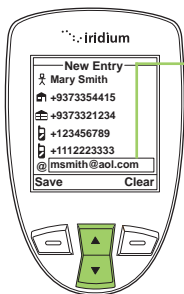

7. Utilisez les **touches de défilement** pour naviguer entre les champs et le clavier pour entrer les données dans les champs.

Remarque: Pendant l'entrée ou l'édition des données d'une entrée, les touches de volume sur le côté du téléphone vous permettent d'avancer et de reculer sans effacer.



8. Appuyez sur la **touche de fonction de gauche** étiquetée « Save » (sauvegarder).

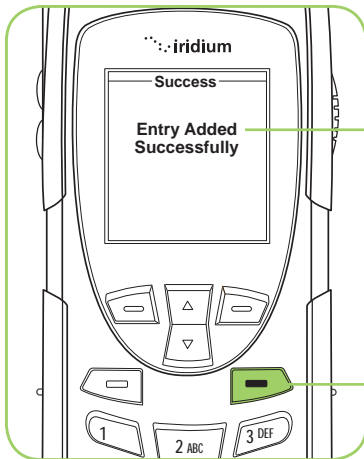

9. Un message s'affiche brièvement pour indiquer que le contact a été entré avec succès. L'écran retourne à l'écran de menu principal **Phonebook** (répertoire).

Appuyez sur la **touche rouge** pour retourner à l'**écran principal**.

Trouver une entrée

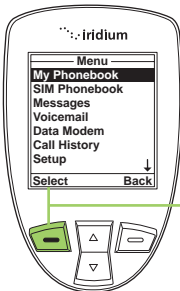

Commencez au **menu principal** et utilisez les **touches de défilement** pour mettre en évidence le répertoire que vous voulez consulter.

1. Appuyez sur la **touche de fonction de gauche** étiquetée « **Select** » (sélectionner).

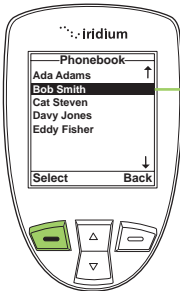

2. Les entrées dans le répertoire sont affichées en ordre alphabétique.

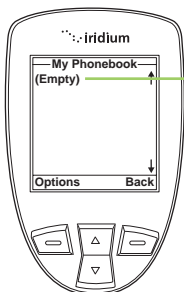

3. Si le répertoire en contient aucune entrée, le message « **Empty** » (vide) s'affiche. Reportez-vous à la rubrique « Ajouter une nouvelle entrée dans My Phonebook » en page 96.

Appeler une entrée

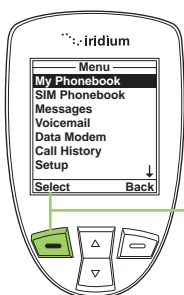

Commencez au **menu principal** et utilisez les **touches de défilement** pour mettre en évidence le répertoire que vous voulez consulter.

1. Appuyez sur la **touche de fonction de gauche** étiquetée « **Select** » (sélectionner).

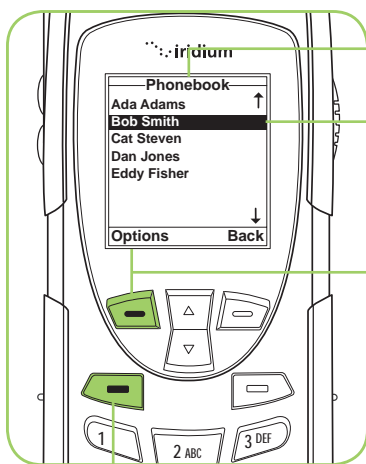

2. Le répertoire s'affiche.

Utilisez les **touches de défilement** pour naviguer jusqu'à l'entrée voulue.

3. Une fois l'entrée voulue en évidence, appuyez sur la **touche de fonction de gauche** étiquetée « **Options** ».

Remarque: Vous pouvez également appuyer sur la touche verte comme raccourci pour appeler ce contact.

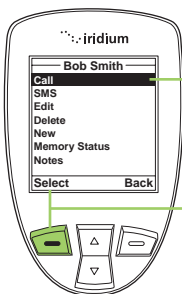

4. Les options du menu **Phonebook** (répertoire) s'affichent.

5. Avec l'option « **Call** » (appeler) en évidence, appuyez sur **la touche de fonction de gauche** étiquetée « **Select** » (sélectionner).

Remarque: Si une entrée est associée à plusieurs numéros de téléphone, par exemple, numéro au domicile, numéro au travail et numéro de cellulaire, alors tous les numéros s'affichent. Utilisez les **touches de défilement** pour mettre en évidence le numéro à composer et appuyez sur « **Select** » (sélectionner).

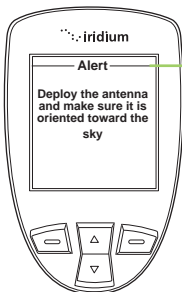

Remarque: Si l'antenne du téléphone n'est pas dépliée, vous recevrez un message d'avertissement vous indiquant de déplier l'antenne.



6. Le message « **Calling** » (appel en cours) suivi du numéro composé s'affiche. L'appel est en cours.

Utiliser le menu SMS (Short Message Service)

Le service de messages courts (Short Message Service – SMS) est un service de messages texte.

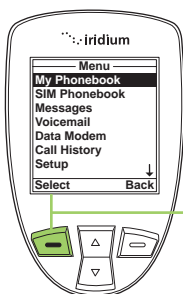

Pour envoyer un message texte, à partir du **menu principal**, appuyez sur les **touches de défilement** pour mettre en évidence le répertoire que vous voulez utiliser.

1. Appuyez sur la **touche de fonction de gauche** étiquetée « **Select** » (sélectionner).

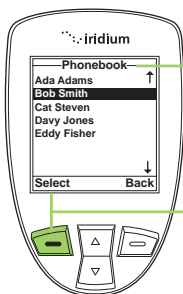

2. Le répertoire s'affiche. Utilisez les **touches de défilement** pour naviguer jusqu'à l'entrée voulue.

3. Appuyez sur la **touche de fonction de gauche** étiquetée « **Options** ».

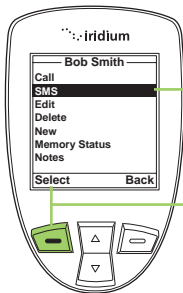

4. Utilisez les **touches de défilement** jusqu'à ce que **SMS** soit en évidence.

5. Appuyez sur la **touche de fonction de gauche** étiquetée « **Select** » (sélectionner).

Remarque: Si une entrée est associée à plusieurs numéros de téléphone, par exemple, numéro au domicile, numéro au travail et numéro de cellulaire, alors tous les numéros s'affichent. Utilisez les **touches de défilement** pour mettre en évidence le numéro à composer et appuyez sur « **Select** » (sélectionner).

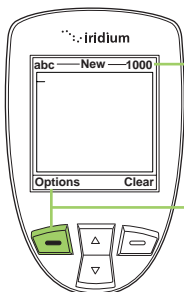

6. L'écran **SMS** s'affiche alors. Vous pouvez entrer jusqu'à 1 000 caractères.

7. Appuyez sur la **touche de fonction de gauche** étiquetée « **Options** ».

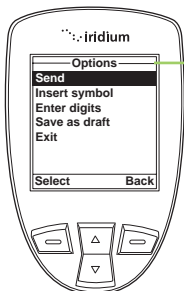

8. Les options du menu SMS s'affichent. Vous pouvez alors :

- Envoyer un message SMS
- Insérer des symboles dans votre message
- Entrer des numéros
- Sauvegarder comme brouillon pour envoyer plus tard
- Sortir du menu

Envoyer un message SMS

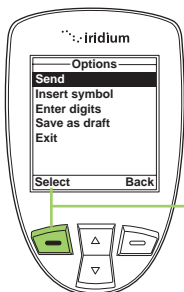

À partir du menu **Options** pour messages **SMS**:

1. Avec l'option **Send** (envoyer) en évidence. Appuyez sur la **touche de fonction de gauche** étiquetée « **Select** » (sélectionner).

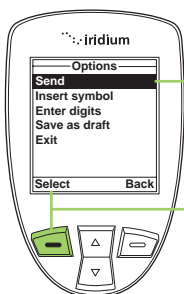

2. Un écran « **Send To** » (destinataire) s'affiche avec le nom et le numéro des destinataires.
3. Appuyez sur la **touche de fonction de gauche** étiquetée « **Send** » (envoyer).

Remarque: Vous pouvez aussi décider d'envoyer le message à d'autres destinataires en mettant en évidence « **New Recipient** » (nouveau destinataire) et en appuyant sur la **touche de fonction de droite** étiquetée « **Add** » (ajouter).

Ajouter un message SMS

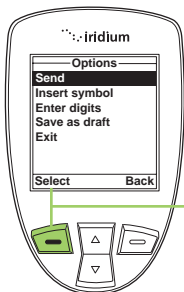

À partir du menu **Options** pour messages **SMS**:

1. Avec l'option **Send** (envoyer) en évidence. Appuyez sur la **touche de fonction de gauche** étiquetée « **Select** » (sélectionner).

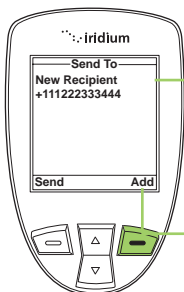

2. Un écran « **Send To** » (destinataire) s'affiche avec le nouveau destinataire (**New Recipient**) et le numéro de téléphone correspondant.
3. Appuyez sur la **touche de fonction de droite** étiquetée « **Add** » (ajouter).

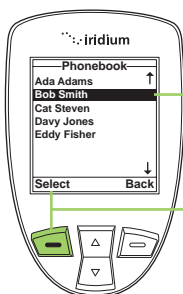

4. Une liste de contacts s'affiche. Utilisez les **touches de défilement** pour naviguer jusqu'à l'entrée voulue.
5. Appuyez sur la **touche de fonction de gauche** étiquetée « **Select** » (sélectionner) et le contact est alors ajouté à votre liste de destinataires.

Remarque: Répétez cette procédure si vous voulez envoyer le même message à plus d'un contact en même temps.

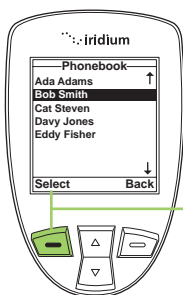

6. Une fois tous les destinataires voulus affichés, appuyez sur la **touche de fonction de gauche** étiquetée « **Send** » (envoyer).

Éditer une entrée dans le répertoire personnel

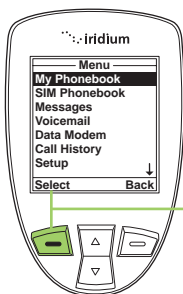

Pour modifier les données du répertoire, utilisez l'option « **Edit** » (éditer). À partir du **menu principal** et « **My Phonebook** » (mon répertoire) en évidence:

1. Appuyez sur la **touche de fonction de gauche** étiquetée « **Select** » (sélectionner).

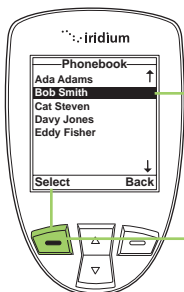

2. Le répertoire s'affiche. Utilisez les **touches de défilement** pour naviguer jusqu'à l'entrée voulue soit mise en évidence.

3. Appuyez sur la **touche de fonction de gauche** étiquetée « **Options** ».

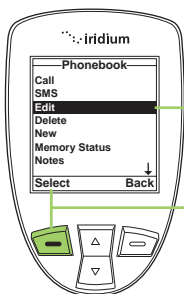

4. Utilisez les **touches de défilement** jusqu'à ce que l'option « **Edit** » (éditer) soit en évidence.

5. Appuyez sur la **touche de fonction de gauche** étiquetée « **Select** » (sélectionner) pour commencer.



6. L'écran « **Edit** » (éditer) s'affiche. Modifiez au besoin l'entrée en utilisant les **touches de défilement** pour naviguer jusqu'aux champs voulus. Utilisez les **touches de volume** du côté du téléphone pour reculer (touche vers le haut) et avancer (touche vers le bas) sans effacer, et la **touche de fonction de droite** étiquetée « **Clear** » (effacer) pour supprimer des caractères. Utilisez le clavier pour entrer de nouveaux caractères.

7. Appuyez sur la **touche de fonction de gauche** étiquetée « **Save** ». (sauvegarder).

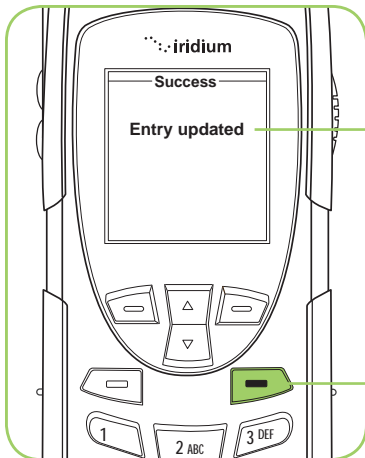

8. Un message s'affiche brièvement pour indiquer que l'entrée a été mise à jour. L'écran retourne ensuite à l'écran principal du répertoire.

9. Appuyez sur le **touche rouge** pour retourner à l'**écran principal**.

Supprimer une entrée

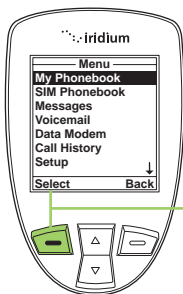

Pour supprimer une entrée du répertoire, utilisez l'option « **Delete** » (supprimer). À partir du **menu principal** :

1. Appuyez sur la **touche de fonction de gauche** étiquetée « **Select** » (sélectionner). (sélectionner).

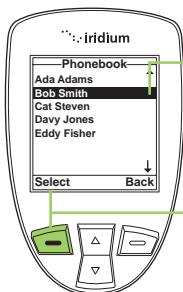

2. Le répertoire s'affiche. Utilisez les **touches de défilement** pour naviguer jusqu'à ce que l'entrée voulue soit en évidence.

3. Appuyez sur la **touche de fonction de gauche** étiquetée « **Options** ».

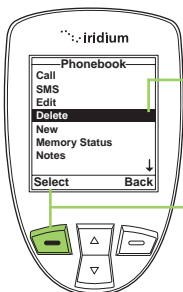

4. Utilisez les **touches de défilement** jusqu'à ce que l'option « **Delete** » (supprimer) soit en évidence.

5. Appuyez sur la **touche de fonction de gauche** étiquetée « **Select** » (sélectionner) pour continuer.

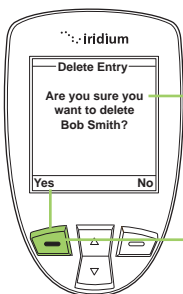

6. Un message vous demandera si vous voulez supprimer l'entrée. Appuyez sur la **touche de fonction de gauche** étiquetée « **Yes** » (oui). Si vous appuyez sur « **No** » (non), l'écran retourne au menu précédent.

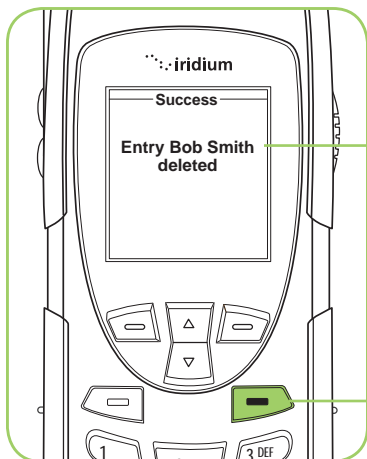

7. Un message apparaît brièvement pour indiquer que l'entrée a été supprimée, puis le menu principal « **Phonebook** » (répertoire) s'affiche.

8. Appuyez sur la **touche rouge** pour retourner à l'écran principal.

Consulter l'état de la mémoire

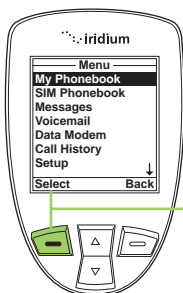

Utilisez cette fonction pour savoir la quantité de mémoire pour le répertoire personnel disponible dans la carte-mémoire SIM et la mémoire du téléphone. À partir du **menu principal**:

1. Appuyez sur la **touche de fonction de gauche** étiquetée « **Select** » (sélectionner). (sélectionner).

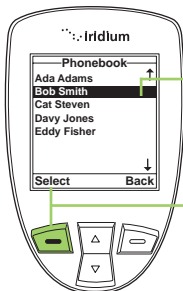

2. Le répertoire s'affiche. Utilisez les **touches de défilement** pour naviguer jusqu'à ce que l'entrée voulue soit en évidence.
3. Appuyez sur la **touche de fonction de gauche** étiquetée « **Options** ».

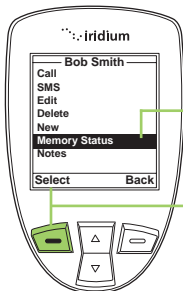

4. Utilisez les touches de défilement jusqu'à ce « **Memory Status** » (état de la mémoire) soit en évidence.
5. Appuyez sur la **touche de fonction de gauche** étiquetée « **Select** » (sélectionner) pour continuer.

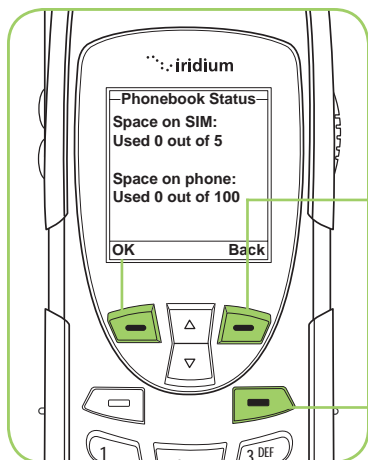

6. L'écran « **Phonebook Status** » (état du répertoire) s'affiche et indique l'espace libre dans la carte SIM et la mémoire du téléphone.

7. Appuyez sur la **touche de fonction de gauche** étiquetée « **OK** » ou sur la **touche de fonction de droite** étiquetée « **Back** » (retour) pour retourner à l'écran précédent.

Appuyez sur la **touche rouge** pour retourner à l'**écran principal**.

Ajouter des notes à une entrée du répertoire

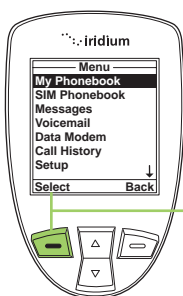

Utilisez cette fonction pour ajouter des données à une entrée.

À partir du **menu principal**:

1. Appuyez sur la **touche de fonction de gauche** étiquetée « **Select** » (sélectionner). (sélectionner).

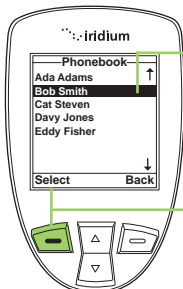

2. Le répertoire s'affiche. Utilisez les **touches de défilement** pour naviguer jusqu'à ce que l'entrée voulue soit en évidence.

3. Appuyez sur la **touche de fonction de gauche** étiquetée « **Options** ».

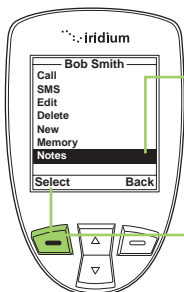

4. Utilisez les **touches de défilement** jusqu'à ce que l'option **Notes** soit mise en évidence.

5. Appuyez sur la **touche de fonction de gauche** étiquetée « **Select** » (sélectionner) pour continuer.

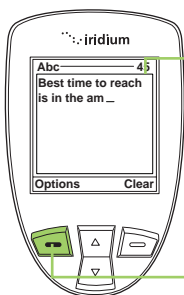

6. Un écran de texte s'affiche. Utilisez le **clavier** pour entrer votre texte.

Remarque: vous pouvez taper jusqu'à 64 caractères. Le nombre de caractères encore disponible s'inscrit dans le coin supérieur droit de l'écran lorsque vous tapez.

7. Appuyez sur la **touche de fonction de gauche** étiquetée « **Options** ».

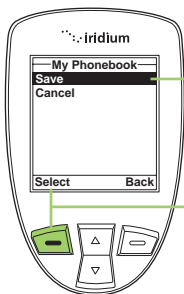

8. Un écran **My Phonebook** (mon répertoire) s'affiche avec l'option « **Save** » (sauvegarder) en évidence.

9. Appuyez sur la **touche de fonction de gauche** étiquetée « **Options** ».

Remarque: Le texte entré est enregistré sous l'option Note pour cette entrée.

Répertoire téléphonique limité

Lorsque le répertoire téléphonique est limité, « My Phonebook » et « SIM Phonebook » n'apparaissent pas. Le menu principal affiche uniquement « Fixed Phonebook » (répertoire fixe). Le répertoire fixe ne peut être modifié.

9: Menu de messages

Emplacement du menu Messages

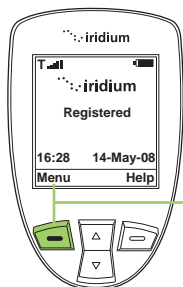

À partir de l'écran principal:

1. Appuyez sur la **touche de fonction de gauche** étiquetée « **Menu** ».

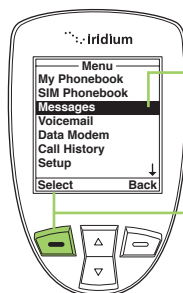

2. Le **menu principal** s'affiche. Utilisez les **touches de défilement** pour naviguer jusqu'à ce que l'option **Messages** soit mise en évidence.

3. Appuyez sur la **touche de fonction de gauche** étiquetée « **Select** » (sélectionner).

Remarque: Toutes les instructions pour le menu **Messages** commencent à partir du **menu principal** tel qu'indiqué.

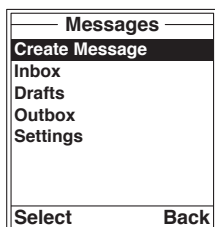

You can perform the following functions using the Messages menu:

- Create messages
- Read, reply, delete, call and forward messages
- Edit stored messages and send
- Enter service center number, set expiry period and enable or disable delivery reports.

Créer et envoyer un nouveau message SMS vers une adresse courriel qui n'est pas dans votre répertoire téléphonique

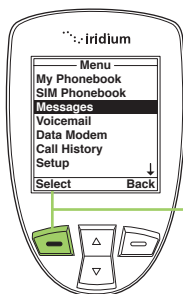

À partir du **menu principal**, avec l'option **Messages** en évidence:

1. Appuyez sur la **touche de fonction de gauche** étiquetée « **Select** » (sélectionner).

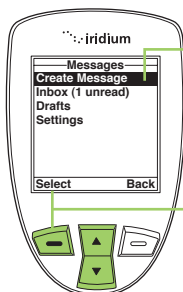

2. L'option « **Create Message** » (créer un message) devrait être en évidence. Sinon, utilisez les **touches de défilement** pour naviguer et la mettre en évidence.

3. Appuyez sur la **touche de fonction de gauche** étiquetée « **Select** » (sélectionner).

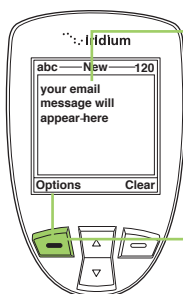

4. Tapez votre message.

Remarque: Vous devez commencer votre message texte par l'adresse courriel du destinataire, suivie d'un espace avant le début du message.

Une fois votre message terminée, appuyez sur la **touche de fonction de gauche** étiquetée « **Options** ».

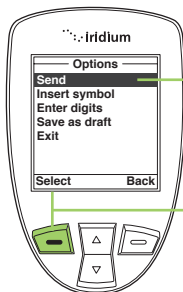

5. L'option « **Send** » (envoyer) devrait être en évidence. Sinon, utilisez les **touches de défilement** pour naviguer et la mettre en évidence.

6. Appuyez sur la **touche de fonction de gauche** étiquetée « **Select** » (sélectionner) pour envoyer le message.

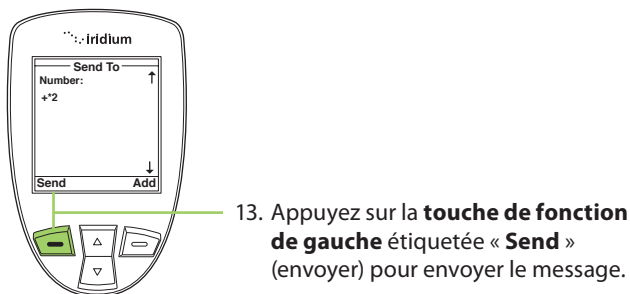
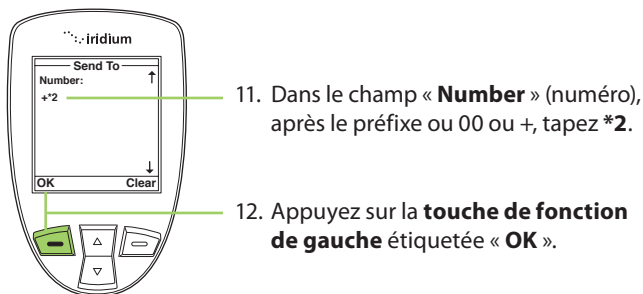
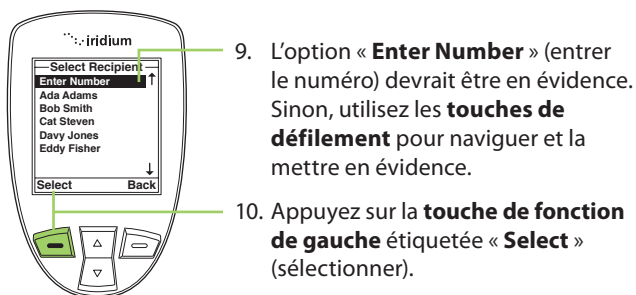
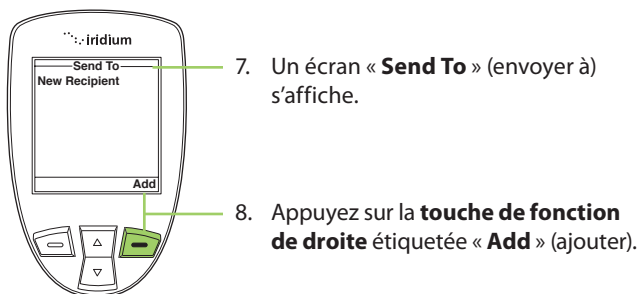

Créer et envoyer un nouveau message SMS à une adresse courriel dans le répertoire « My Phonebook »

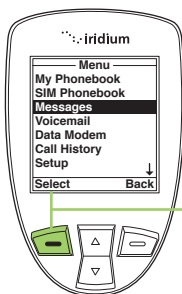

À partir du **menu principal**, avec l'option **Messages** en évidence:

1. Appuyez sur la **touche de fonction de gauche** étiquetée « **Select** » (sélectionner).

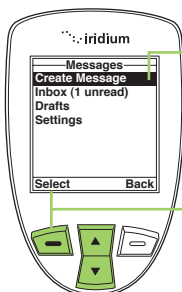

2. L'option « **Create Message** » (créer un message) devrait être en évidence. Sinon, utilisez les **touches de défilement** pour naviguer et la mettre en évidence.

3. Appuyez sur la **touche de fonction de gauche** étiquetée « **Select** » (sélectionner).



4. Tapez votre message.

5. Une fois votre message terminée, appuyez sur la **touche de fonction de gauche** étiquetée « **Options** ».

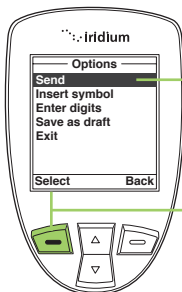

6. L'option « **Send** » (envoyer) devrait être en évidence. Sinon, utilisez les **touches de défilement** pour naviguer et la mettre en évidence.

7. Appuyez sur la **touche de fonction de gauche** étiquetée « **Select** » (sélectionner) pour envoyer le message.

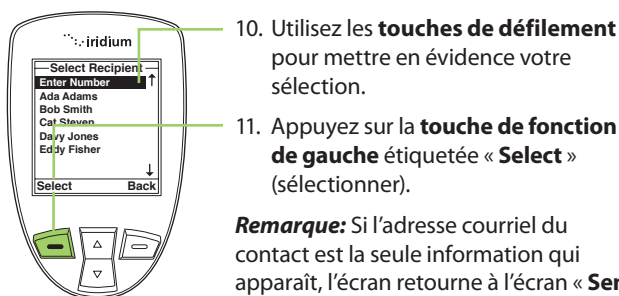
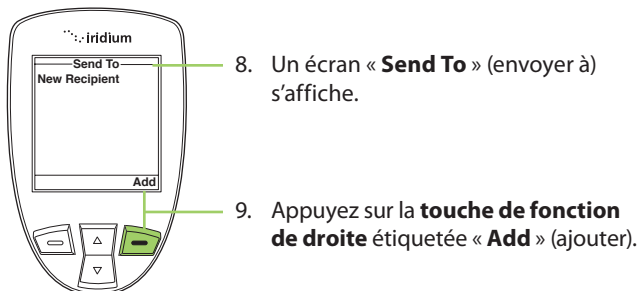

Remarque: Si l'adresse courriel du contact est la seule information qui apparaît, l'écran retourne à l'écran « **Send To** » (envoyer à).

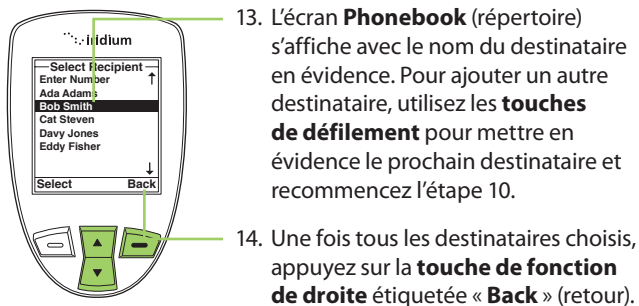
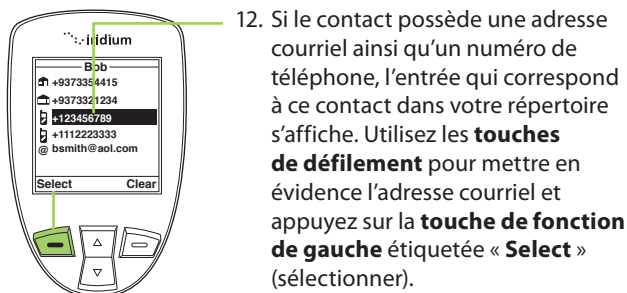

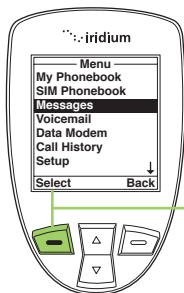

15. Appuyez sur la **touche de fonction de gauche** étiquetée « **Send** » (envoyer).

À propos des messages SMS

Avis de message

Si votre téléphone est sous tension, il vous informe de la réception de messages comme suit :

- le téléphone émet un avertissement sonore ou vibre,
- l'indicateur de message s'affiche,
- le message « **New SMS. Read Now?** » (Nouveau message. Le lire maintenant?) s'affiche.

Stockage des messages

Votre téléphone emmagasine tous les messages sur la carte SIM. Si l'indicateur de messages clignote, votre carte SIM est pleine. Consultez la rubrique « Supprimer un message » en page 139 pour faire de la place pour le nouveau message.

Ce que contiennent les messages

Vous pouvez recevoir de courts messages texte ou numériques dans votre boîte aux lettres personnelle. Les messages peuvent contenir jusqu'à 1 000 caractères. Les messages numériques, habituellement des numéros de téléphone, peuvent contenir jusqu'à 20 chiffres.

Les messages SMS standard contiennent jusqu'à 160 caractères. Les longs messages SMS jusqu'à 1000 caractères sont divisés en messages plus petits de 160 caractères et peuvent être facturés au taux normal pour message SMS de 160 caractères. Par exemple, un message SMS de 320 caractères peut être facturé comme deux messages SMS standard. Communiquez avec votre fournisseur de services pour plus de renseignements.

Votre boîte aux lettres personnelle fonctionne avec l'option de transfert. Pour plus de détails, consultez la rubrique « Transférer un message reçu » en page 136.

Utilisation du menu « Inbox » (boîte de réception)

Le menu **Inbox** (boîte de réception) vous permet de:

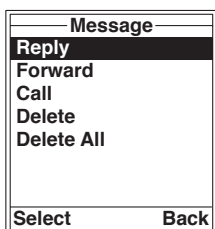

- répondre à un message,
- transférer un message,
- rappeler l'appelant qui a laissé le message,
- supprimer un message ou tous les messages.

Remarque: Si la mémoire de stockage des messages de votre carte SIM est pleine, vous ne pouvez enregistrer un message pour l'extraire plus tard. Consultez la rubrique « Supprimer un message » en page 139 pour savoir comment libérer de l'espace pour les nouveaux messages sur votre carte SIM.

Lire un message

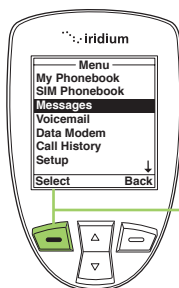

À partir du **menu principal**, avec l'option **Messages** en évidence:

1. Appuyez sur la **touche de fonction de gauche** étiquetée « **Select** » (sélectionner).

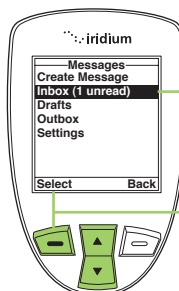

2. Utilisez les **touches de défilement** pour naviguer jusqu'à ce que la boîte « **Inbox** » (boîte de réception) soit en évidence.
3. Appuyez sur la **touche de fonction de gauche** étiquetée « **Select** » (sélectionner).

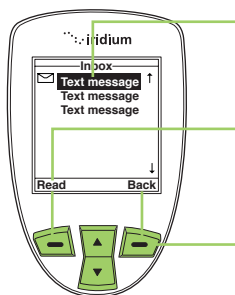

4. Utilisez les **touches de défilement** pour mettre en évidence un message.
5. Appuyez sur la **touche de fonction de gauche** étiquetée « **Read** » (lire) pour lire le message choisi.
6. Appuyez sur la **touche de fonction de droite** étiquetée « **Back** » (retour) pour retourner au menu précédent.

Répondre à l'appelant

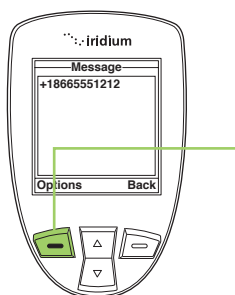

À partir de l'écran **Message**:

1. Appuyez sur la **touche de fonction de gauche** étiquetée « **Options** ».

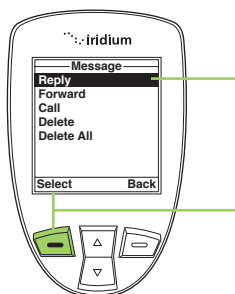

2. Utilisez les **touches de défilement** pour naviguer jusqu'à ce que « **Reply** » (répondre) soit en évidence.
3. Appuyez sur la **touche de fonction de gauche** étiquetée « **Select** » (sélectionner).

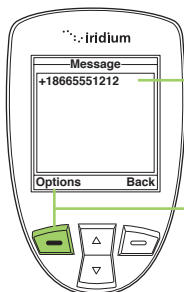

4. Tapez votre message.

5. Appuyez sur la **touche de fonction de gauche** étiquetée « **Options** ».

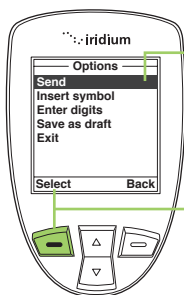

6. L'option « **Send** » (envoyer) devrait être en évidence. Sinon, utilisez les **touches de défilement** pour naviguer jusqu'à ce que « **Send** » (envoyer) soit en évidence.

7. Appuyez sur la **touche de fonction de gauche** étiquetée « **Select** » (sélectionner) pour envoyer le message.

Remarque: Si le numéro de téléphone de l'appelant ne se trouve pas dans votre répertoire, sélectionnez « **New Recipient** » (nouveau destinataire) pour ajouter le numéro.

Transférer un message reçu

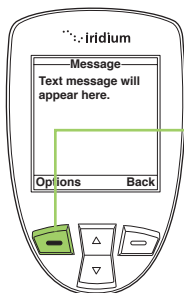

Pendant la lecture du message:

1. Appuyez sur la **touche de fonction de gauche** étiquetée « **Options** ».

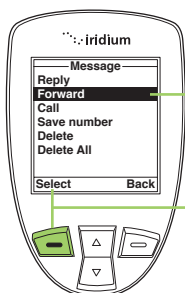

2. Utilisez les **touches de défilement** pour naviguer jusqu'à ce que « **Forward** » (avancer) soit en évidence.

3. Appuyez sur la **touche de fonction de gauche** étiquetée « **Select** » (sélectionner).

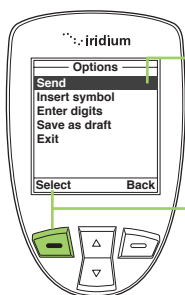

4. L'option « **Send** » (envoyer) devrait être en évidence. Sinon, utilisez les **touches de défilement** pour naviguer jusqu'à ce que « **Send** » (envoyer) soit en évidence.

5. Appuyez sur la **touche de fonction de gauche** étiquetée « **Select** » (sélectionner).

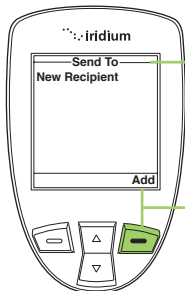

6. L'écran « **Send To** » (envoyer à) s'affiche.

7. Appuyez sur la **touche de fonction de droite** étiquetée « **Add** » (ajouter).

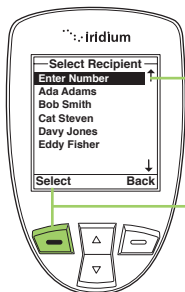

8. Utilisez les **touches de défilement** jusqu'à ce que le destinataire du répertoire soit en évidence.

9. Appuyez sur la **touche de fonction de gauche** étiquetée « **Options** ».

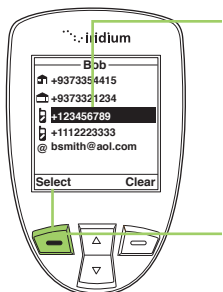

10. Si plusieurs numéros de téléphone sont inscrits pour le destinataire, l'écran affiche les données sur le destinataire. Utilisez les **touches de défilement** pour naviguer jusqu'au numéro auquel vous voulez transférer le message.

11. Appuyez sur la **touche de fonction de gauche** étiquetée « **Select** » (sélectionner). Le numéro est ajouté à la liste des destinataires.

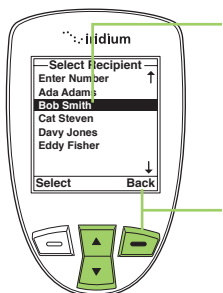

12. L'écran s'affiche et le nom du destinataire est en évidence. Pour ajouter un autre destinataire, utilisez les **touches de défilement** pour mettre en évidence le prochain destinataire et recommencez l'étape 8.

13. Une fois tous les destinataires choisis, appuyez sur la **touche de fonction de droite** étiquetée « **Back** » (retour).

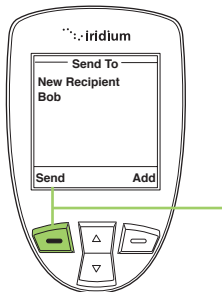

14. Appuyez sur la **touche de fonction de gauche** étiquetée « **Send** » (envoyer).

Appeler un numéro associé à un message reçu

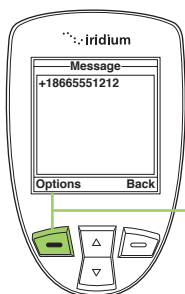

À partir de l'écran de lecture de message:

1. Appuyez sur la **touche de fonction de gauche** étiquetée « **Options** ».

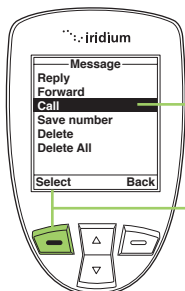

2. Utilisez les **touches de défilement** pour naviguer jusqu'à ce que « **Call** » (appeler) soit en évidence.
3. Appuyez sur la **touche de fonction de gauche** étiquetée « **Select** » (sélectionner).

Supprimer un message

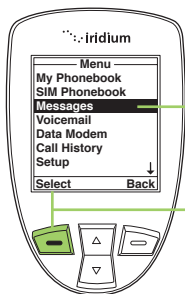

À partir du **Menu principal**, avec **Messages** en évidence:

1. Appuyez sur la **touche de fonction de gauche** étiquetée « **Select** » (sélectionner).

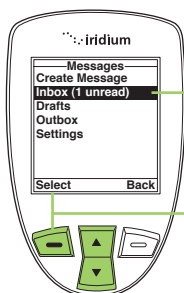

2. Utilisez les **touches de défilement** pour naviguer jusqu'à ce que « **Call** » (appeler) soit en évidence.

3. Appuyez sur la **touche de fonction de gauche** étiquetée « **Select** » (sélectionner).

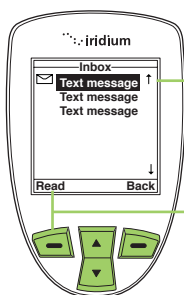

4. Utilisez les **touches de défilement** pour naviguer jusqu'au message.

5. Appuyez sur la **touche de fonction de gauche** étiquetée « **Read** » (lire) pour consulter le message choisi.

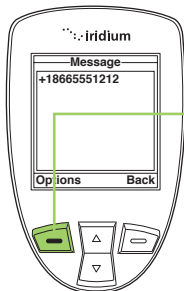

6. Appuyez sur la **touche de fonction de gauche** étiquetée « **Options** ».

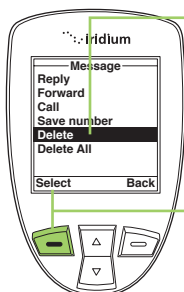

7. Utilisez les **touches de défilement** pour naviguer jusqu'à ce que « **Delete** » (supprimer) soit en évidence. Pour supprimer tous les messages, mettez « **Delete All** » (supprimer tout) en évidence.

8. Appuyez sur la **touche de fonction de gauche** étiquetée « **Select** » (sélectionner).

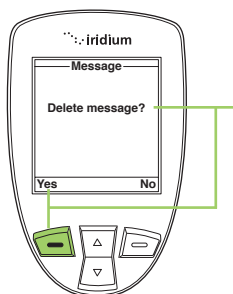

9. Le téléphone satellite demande une confirmation. Appuyez sur la **touche de fonction de gauche** étiquetée « **Yes** » (oui) pour supprimer le message.

L'écran clignote en affichant le message « **Message Deleted** » (message supprimé) et retourne automatiquement à la boîte aux lettres personnelle.

Utiliser le menu « Drafts » (brouillons)

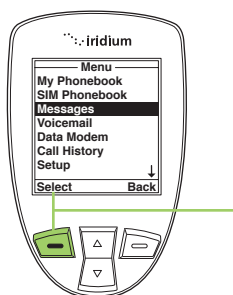

Pour éditer et envoyer un message stocké, utilisez le menu « **Draft** » (brouillon). À partir du **menu principal**, avec **Messages** en évidence:

1. Appuyez sur la **touche de fonction de gauche** étiquetée « **Select** » (sélectionner).

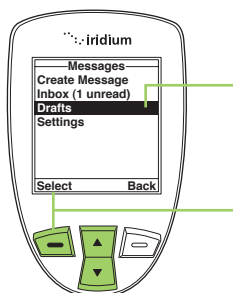

2. Utilisez les **touches de défilement** pour naviguer jusqu'à ce que l'option « **Drafts** » (brouillons) soit en évidence.
3. Appuyez sur la **touche de fonction de gauche** étiquetée « **Select** » (sélectionner).

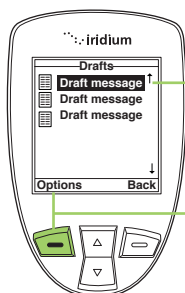

4. Utilisez les **touches de défilement** pour naviguer jusqu'à ce que le message brouillon que vous voulez envoyer soit en évidence.
5. Appuyez sur la **touche de fonction de gauche** étiquetée « **Options** ».

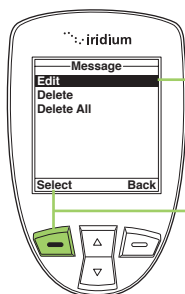

6. Mettez en évidence l'option « **Edit** » (éditer) et appuyez sur la **touche de fonction de gauche** étiquetée « **Select** » (sélectionner).

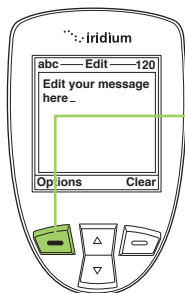

7. Une fois l'édition terminée, appuyez sur la **touche de fonction de gauche** étiquetée « **Options** ».

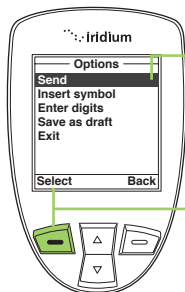

8. L'option « **Send** » (envoyer) devrait être en évidence. Sinon, utilisez les **touches de défilement** pour naviguer jusqu'à ce que « **Send** » (envoyer) soit en évidence.
9. Appuyez sur la **touche de fonction de gauche** étiquetée « **Select** » (sélectionner).

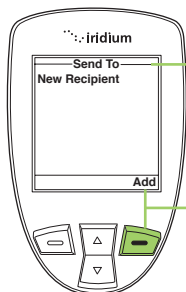

10. Un écran « **Send To** » (envoyer à) s'affiche avec le nom et le numéro du destinataire.

11. Appuyez sur la **touche de fonction de droite** étiquetée « **Add** » (ajouter).

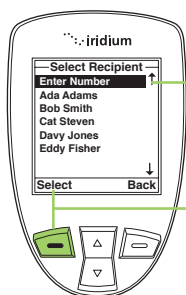

12. Utilisez les **touches de défilement** jusqu'à ce que le destinataire voulu de votre répertoire soit en évidence.

13. Appuyez sur la **touche de fonction de gauche** étiquetée « **Options** ».

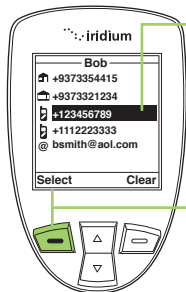

14. Si plusieurs numéros sont associés à ce destinataire, les données pour le destinataire s'affichent. Utilisez les **touches de défilement** pour naviguer jusqu'au numéro à utiliser pour envoyer le message.

15. Appuyez sur la **touche de fonction de gauche** étiquetée « **Select** » (sélectionner). Le numéro est ajouté à la liste de destinataires.

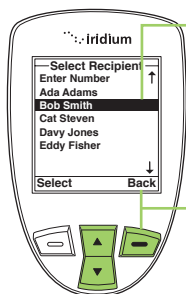

16. Le nom du destinataire est affiché à l'écran. Pour ajouter un autre destinataire, utilisez les **touches de défilement** pour mettre en évidence le prochain destinataire et recommencez l'étape 12.

17. Une fois tous les destinataires choisis, appuyez sur la **touche de fonction de droite** étiquetée « **Back** » (retour).

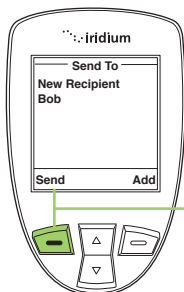

18. Appuyez sur la **touche de fonction de gauche** étiquetée « **Send** » (envoyer).

Menu « Settings » (réglages)

Entrer le numéro du centre de service

Utilisez cette fonction pour entrer le numéro du centre de service où vous voulez transférer vos messages sortants. Le téléphone satellite 9555 utilisera le numéro du centre de service d'Iridium par défaut si aucun autre numéro est configuré explicitement.

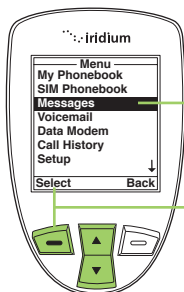

À partir du **menu principal**, avec **Messages** en évidence:

1. Appuyez sur la **touche de fonction de gauche** étiquetée « **Select** » (sélectionner).

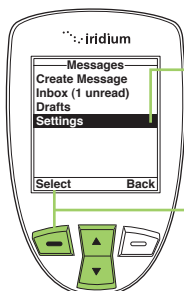

2. Utilisez les **touches de défilement** pour anviser jusqu'à ce que l'option « **Settings** » (réglages) soit en évidence.

3. Appuyez sur la **touche de fonction de gauche** étiquetée « **Select** » (sélectionner).

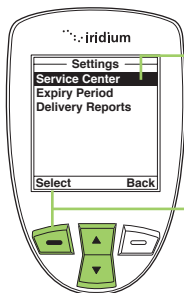

4. L'option « **Service Center** » (centre de service) devrait être en évidence. Sinon, utilisez les **touches de défilement** pour naviguer et la mettre en évidence.
5. Appuyez sur la **touche de fonction de gauche** étiquetée « **Select** » (sélectionner).

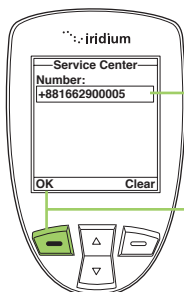

6. Entrez le numéro du centre de the service.
7. Appuyez sur la **touche de fonction de gauche** étiquetée « **OK** ». L'écran retourne au menu « **Settings** » (réglages).

Fixer la période d'expiration

Utilisez cette fonction pour préciser le temps d'attente avant que vos messages non livrés expirent automatiquement.

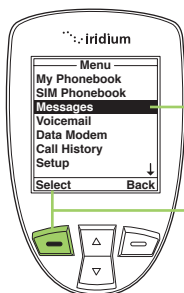

À partir du **menu principal**, avec **Messages** en évidence:

1. Appuyez sur la **touche de fonction de gauche** étiquetée « **Select** » (sélectionner).

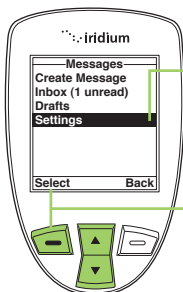

2. Utilisez les **touches de défilement** pour naviguer jusqu'à ce que l'option « **Settings** » (réglages) soit en évidence.

3. Appuyez sur la **touche de fonction de gauche** étiquetée « **Select** » (sélectionner).

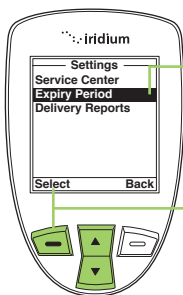

4. Utilisez les **touches de défilement** pour naviguer jusqu'à ce que l'option « **Expiry Period** » (période d'expiration) soit en évidence.

5. Appuyez sur la **touche de fonction de gauche** étiquetée « **Select** » (sélectionner).

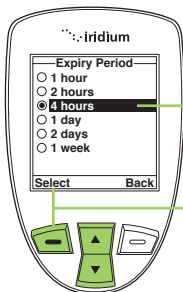

6. Utilisez les **touches de défilement** pour naviguer jusqu'à ce que la période voulue soit en évidence.

7. Appuyez sur la **touche de fonction de gauche** étiquetée « **OK** ». L'écran retourne au menu « **Settings** » (réglages).

Choisir les rapports de livraison

Utilisez cette fonction pour activer ou désactiver les rapports de livraison de messages.

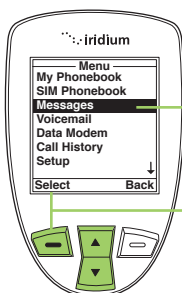

À partir du **menu principal**, avec **Messages** en évidence:

1. Appuyez sur la **touche de fonction de gauche** étiquetée « **Select** » (sélectionner).

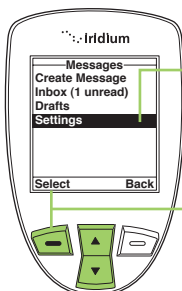

2. Utilisez les **touches de défilement** pour anvisager jusqu'à ce que l'option « **Settings** » (réglages) soit en évidence.

3. Appuyez sur la **touche de fonction de gauche** étiquetée « **Select** » (sélectionner).

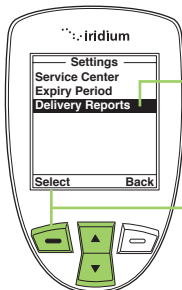

4. Utilisez les **touches de défilement** pour anvisager jusqu'à ce que l'option « **Delivery Reports** » (rapports de livraison) soit en évidence.

5. Appuyez sur la **touche de fonction de gauche** étiquetée « **Select** » (sélectionner).



6. Utilisez les **touches de défilement** pour désactiver (Off) ou activer (On) le rapport de livraison (**Delivery Report**).

7. Appuyez sur la **touche de fonction de gauche** étiquetée « **OK** ». L'écran retourne au menu « **Settings** » (réglages).

10: Menu de messagerie vocale

Trouver le menu de messagerie vocale

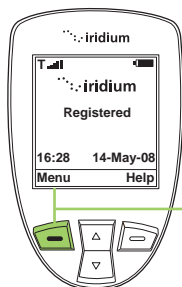

À partir de l'écran principal:

1. Appuyez sur la **touche de fonction de gauche** étiquetée « Menu ».

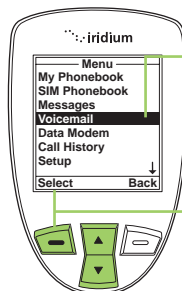

2. Le **Menu principal** s'affiche. Utilisez les **touches de défilement** pour naviguer jusqu'à ce que l'option **Voicemail** (messagerie vocale) soit en évidence.

3. Appuyez sur la **touche de fonction de gauche** étiquetée « Select » (sélectionner).

Remarque: Toutes les instructions pour le menu **Voicemail** (messagerie vocale) commencent à partir du **menu principal**, tel qu'indiqué.

Menu « Voicemail » (messagerie vocale)

Le menu **Inbox** (boîte de réception) permet d'exécuter les fonctions suivantes:

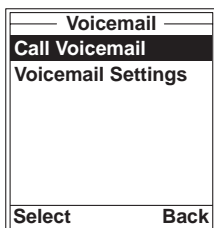

- écouter vos messages vocaux,
- répondre à vos messages vocaux,
- enregistrer des numéros de messages vocaux,
- accéder à votre compte de messagerie vocale et le configurer

Avis de message vocal

Lorsque vous recevez un message vocal, un avis de message entrant s'affiche automatiquement à l'écran.

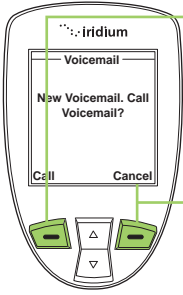

Appuyez sur la **touche de fonction de gauche** étiquetée « **Call** » (appeler) pour obtenir le message vocal.

OU

Appuyez sur la **touche de fonction de droite** étiquetée « **Cancel** » (annuler).

Vérifier la messagerie vocale

Pour écouter un message vocal sauvegardé:

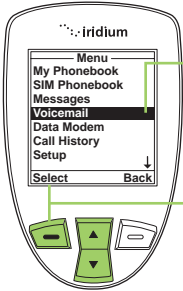

1. Utilisez les **touches de défilement** pour naviguer jusqu'à ce que « **Voicemail** » (messagerie vocale) soit en évidence.

2. Appuyez sur la **touche de fonction de gauche** étiquetée « **Select** » (sélectionner).

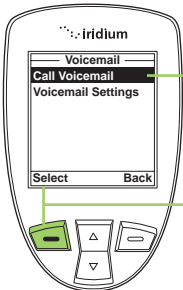

3. L'option « **Call Voicemail** » (appeler la messagerie vocale) est en évidence.

4. Appuyez sur la **touche de fonction de gauche** étiquetée « **Select** » (sélectionner).

Suivez les instructions audio pour plus de fonctions.

Mémoriser votre numéro de messagerie vocale

Si vous n'avez pas mémorisé de numéro de messagerie vocale, le message « No Number Available » (Pas de numéro disponible) s'affiche. Vous devez mémoriser un numéro de messagerie avant de pouvoir avoir accès au service pour la première fois.

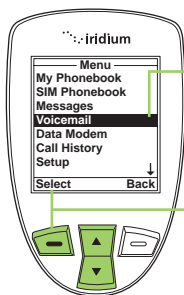

1. Utilisez les **touches de défilement** pour naviguer jusqu'à ce que « **Voicemail** » (messagerie vocale) soit en évidence.
2. Appuyez sur la **touche de fonction de gauche** étiquetée « **Select** » (sélectionner).

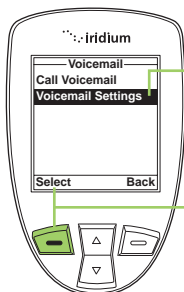

3. Utilisez les **touches de défilement** pour naviguer jusqu'à ce que « **Voicemail Settings** » (réglages de la messagerie vocale) soit en évidence.
4. Appuyez sur la **touche de fonction de gauche** étiquetée « **Select** » (sélectionner).

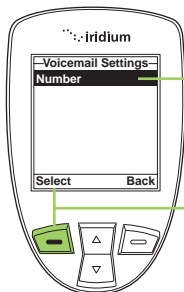

5. L'option « **Number** » (numéro) est en évidence.
6. Appuyez sur la **touche de fonction de gauche** étiquetée « **Select** » (sélectionner).

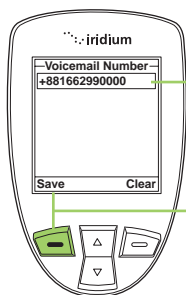

7. Entrez le numéro de messagerie vocale que votre fournisseur de services vous à donné.
8. Appuyez sur **la touche de fonction de gauche** étiquetée « **Save** » (sauvegarder).

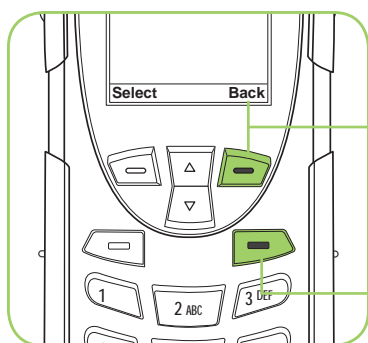

9. Appuyez sur **la touche de fonction de droite** étiquetée « **Back** » (retour) pour retourner au menu précédent.
10. Appuyez sur **la touche rouge** pour quitter **l'écran principal**.

Accès direct à la messagerie vocale

Avec le logiciel le plus récent pour le téléphone satellite 9555, Iridium permet un accès direct simplifié à la messagerie vocale. Pour utiliser cette nouvelle fonction, assurez-vous que vous possédez le logiciel le plus récent et appuyez et maintenez enfoncé la touche « 1 » pendant 2 secondes afin de faire un appel à partir de votre messagerie vocale sans avoir à naviguer dans le menu du téléphone.

11: Menu du modem de données

Pour utiliser votre téléphone satellite 9555 comme modem pour votre ordinateur, vous devez suivre les instructions d'installation du CD inclus avec votre téléphone ou les instructions de votre fournisseur de services. Il n'est pas nécessaire d'utiliser le menu du modem de données pour utiliser le téléphone comme modem pour le transfert de données; ce menu ne sert qu'à indiquer l'état de la connexion du port USB. Les instructions fournies sont facultatives et peuvent être suivies avant de brancher le câble USB dans le téléphone et l'ordinateur.

Trouver le menu du modem de données

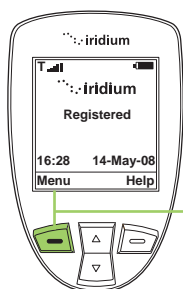

À partir de l'écran principal:

1. Appuyez sur la **touche de fonction de gauche** étiquetée « **Menu** ».

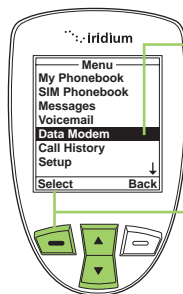

2. Le **menu principal** s'affiche. Utilisez les **touches de défilement** pour naviguer jusqu'à ce que « **Data Modem** » (modem de données) soit en évidence.
3. Appuyez sur la **touche de fonction de gauche** étiquetée « **Select** » (sélectionner).

Remarque: Toutes les instructions pour le menu « **Data Modem** » (modem de données) commencent à partir du **menu principal**, tel qu'indiqué.

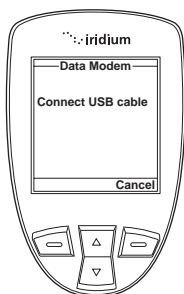

Remarque: Si le câble USB n'est pas branché, un message vous demandera de le brancher. Pendant que le câble USB est branché, il est important de ne pas retirer la batterie.

Si vous devez retirer la batterie, débranchez d'abord le câble USB, mettez le téléphone satellite 9555 hors tension, puis retirez la batterie.

12: Menu d'historique des appels

Trouver le menu d'historique des appels

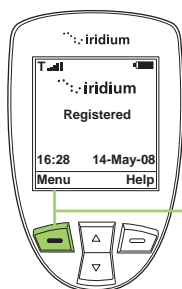

À partir de l'écran principal:

1. Appuyez sur la **touche de fonction de gauche** étiquetée « **Menu** ».

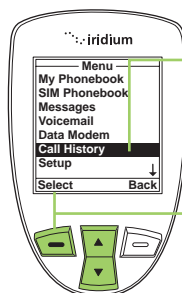

2. Le **menu principal** s'affiche. Utilisez les **touches de défilement** pour naviguer jusqu'à ce que « **Call History** » (historique des appels) soit en évidence.
3. Appuyez sur la **touche de fonction de gauche** étiquetée « **Select** » (sélectionner).

Remarque: Toutes les instructions pour le menu « **Call History** » (historique des appels) commencent à partir du **menu principal**, tel qu'indiqué.

À propos du menu de l'historique des appels

Le menu **Call History** (historique des appels) permet de:

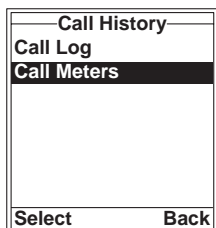

- connaître le temps passé à parler au téléphone
- connaître les appels composés récemment, ceux manqués et ceux reçus
- régler des alertes sur le téléphone

Utiliser le menu de journal des appels

Consulter les appels reçus récemment

Votre téléphone conserve les appels reçus. Utilisez le menu « **Call Log** » (journal des appels) pour voir ces numéros.

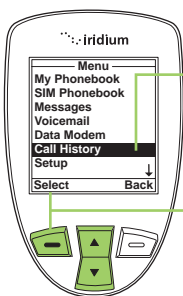

À partir du **menu principal**:

1. Utilisez les **touches de défilement** pour naviguer jusqu'à ce que « **Call History** » (historique des appels) soit en évidence.
2. Appuyez sur la **touche de fonction de gauche** étiquetée « **Select** » (sélectionner).

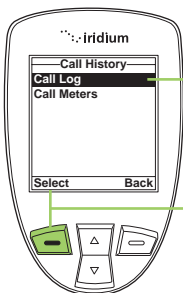

3. Le menu « **Call History** » (historique des appels) s'affiche avec « **Call Log** » (journal des appels) en évidence.
4. Appuyez sur la **touche de fonction de gauche** étiquetée « **Select** » (sélectionner).

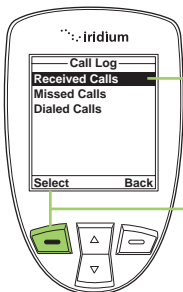

5. Le menu « **Call Log** » (journal des appels) s'affiche et « **Received Calls** » (appels reçus) est en évidence.
6. Appuyez sur la **touche de fonction de gauche** étiquetée « **Select** » (sélectionner).

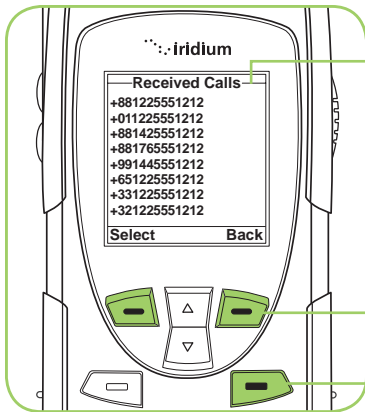

7. L'écran des appels reçus s'affiche avec les dix dernières appels reçus.

Appuyez sur la **touche de fonction de droite** étiquetée «**Back**» (retour) pour remonter d'un niveau ou sur la **touche rouge** pour retourner à l'**écran principal**.

Voir les appels manqués

Votre téléphone conserve une liste des appels manqués lorsqu'il est occupé ou que vous ne pouvez répondre. Le téléphone n'indique pas les appels manqués lorsqu'il est hors tension ou qu'il n'est pas sur le réseau.

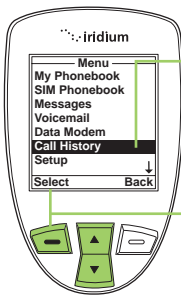

À partir du **menu principal**:

1. Utilisez les **touches de défilement** pour naviguer jusqu'à ce que «**Call History**» (historique des appels) soit en évidence.
2. Appuyez sur la **touche de fonction de gauche** étiquetée «**Select**» (sélectionner).

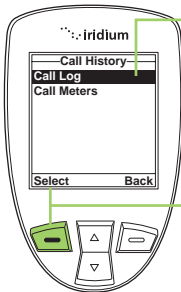

3. Le menu «**Call History**» (historique des appels) s'affiche avec «**Call Log**» (journal des appels) en évidence.
4. Appuyez sur la **touche de fonction de gauche** étiquetée «**Select**» (sélectionner).

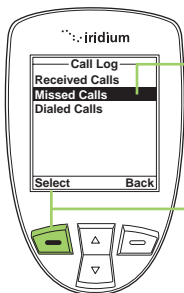

5. Utilisez les **touches de défilement** pour naviguer jusqu'à ce « **Missed Calls** » (appels manqués) s'affiche.

6. Appuyez sur la **touche de fonction de gauche** étiquetée « **Select** » (sélectionner).

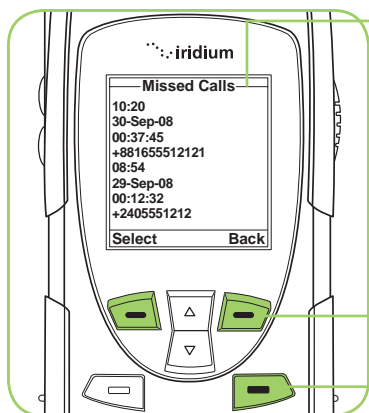

7. L'écran des appels manqués affiche la liste des appels manqués les plus récents. Le réseau ne permet pas pour le moment d'afficher les numéros précis des appelants. Cette fonction sera peut-être offerte plus tard.

Appuyez sur la **touche de fonction de droite** étiquetée « **Back** » (retour) pour remonter d'un niveau ou sur la **touche rouge** pour retourner à l'écran principal.

Voir les derniers appels composés

Votre téléphone conserve les dix derniers appels composés. Utilisez le menu « **Call Log** » (journal des appels) pour voir ces numéros.

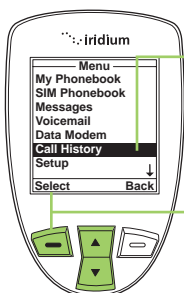

À partir du **menu principal**:

1. Utilisez les **touches de défilement** pour naviguer jusqu'à ce que « **Call History** » (historique des appels) soit en évidence.

2. Appuyez sur la **touche de fonction de gauche** étiquetée « **Select** » (sélectionner).

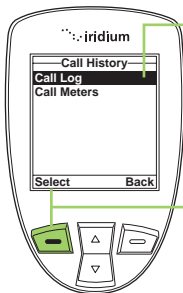

3. Le menu «**Call History**» (historique des appels) s'affiche avec «**Call Log**» (journal des appels) en évidence.

4. Appuyez sur la **touche de fonction de gauche** étiquetée «**Select**» (sélectionner)

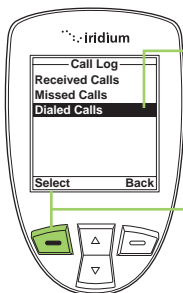

5. Utilisez les **touches de défilement** pour naviguer jusqu'à ce que «**Dialed Calls**» (appels composés) soit en évidence.

6. Appuyez sur la **touche de fonction de gauche** étiquetée «**Select**» (sélectionner)

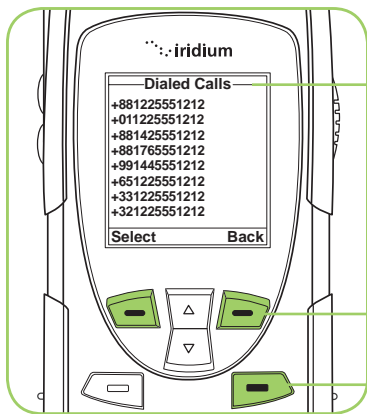

7. L'écran «**Dialed Calls**» (appels composés) affiche la liste des dix derniers appels composés.

Appuyez sur la **touche de fonction de droite** étiquetée «**Back**» (retour) pour remonter d'un niveau ou sur la **touche rouge** pour retourner à l'écran principal.

Utilisation du menu du compteur d'appels

Les compteurs d'appel permettent de suivre votre utilisation du réseau, indiquer votre utilisation mensuelle ou voir la durée de vos appels les plus récents.

Montrer la durée du dernier appel

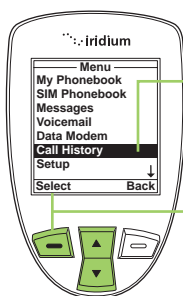

À partir du **menu principal**:

1. Utilisez les **touches de défilement** pour naviguer jusqu'à ce que «**Call History**» (historique des appels) soit en évidence.
2. Appuyez sur la **touche de fonction de gauche** étiquetée «**Select**» (sélectionner).

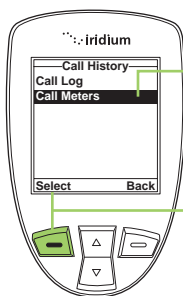

3. Utilisez les **touches de défilement** pour naviguer jusqu'à ce que «**Call Meters**» (compteurs d'appels) soit en évidence.
4. Appuyez sur la **touche de fonction de gauche** étiquetée «**Select**» (sélectionner).

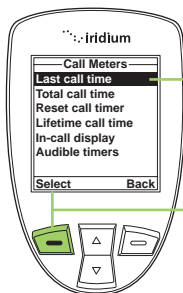

5. La durée du dernier appel est en évidence. Sinon, utilisez les **touches de défilement** pour le mettre en évidence.
6. Appuyez sur la **touche de fonction de gauche** étiquetée «**Select**» (sélectionner).

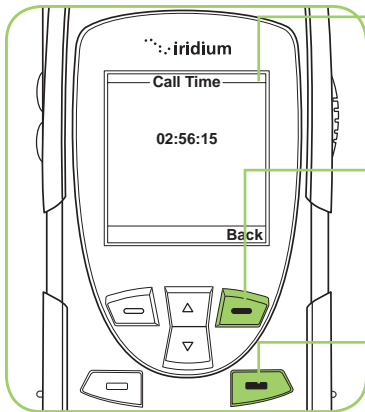

La durée du dernier appel est affichée.

7. Appuyer sur la **touche de fonction de droite** étiquetée « **Back** » (retour) pour retourner au menu précédent.

8. Appuyez sur la **touche rouge** pour retourner à l'**écran principal**.

Remarque: Le compteur d'appel indique le temps écoulé pour l'appel le plus récent depuis que votre téléphone a été mis sous tension. Cette information n'est pas sauvegardée lorsque le vous mettez votre téléphone hors tension.

Montrer la durée totale de tous les appels

Cette fonction affiche votre temps d'utilisation total depuis la dernière remise à zéro de la minuterie.

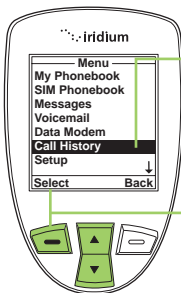

À partir du **menu principal**:

1. Utilisez les **touches de défilement** pour naviguer jusqu'à ce que « **Call History** » (historique des appels) soit en évidence.

2. Appuyez sur la **touche de fonction de gauche** étiquetée « **Select** » (sélectionner).

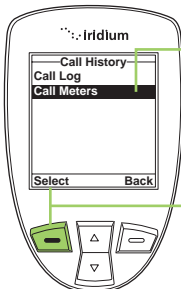

3. Utilisez les **touches de défilement** pour naviguer jusqu'à ce que « **Call Meters** » (compteurs d'appels) soit en évidence.

4. Appuyez sur la **touche de fonction de gauche** étiquetée « **Select** » (sélectionner).

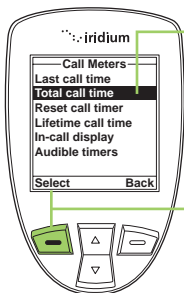

5. Utilisez les **touches de défilement** pour naviguer jusqu'à ce que «**Total call time**» (temps total des appels) soit en évidence.

6. Appuyez sur la **touche de fonction de gauche** étiquetée «**Select**» (sélectionner).

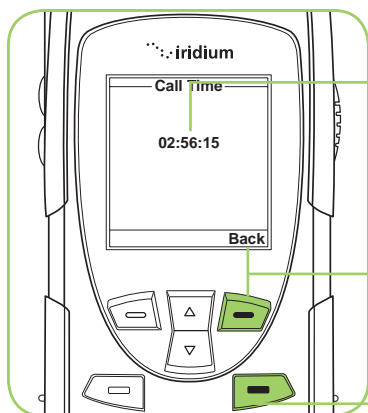

L'accumulation du temps d'antenne depuis que la remise à zéro du compteur s'affiche.

7. Appuyer sur la **touche de fonction de droite** étiquetée «**Back**» (retour) pour retourner au menu précédent.

8. Appuyez sur la **touche rouge** pour retourner à l'écran principal.

Remise à zéro de tous les compteurs

Remettez à zéro vos compteurs au début de chaque cycle de facturation pour suivre vos dépenses.

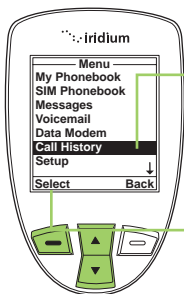

À partir du **menu principal**:

1. Utilisez les **touches de défilement** pour naviguer jusqu'à ce que «**Call History**» (historique des appels) soit en évidence.

2. Appuyez sur la **touche de fonction de gauche** étiquetée «**Select**» (sélectionner).

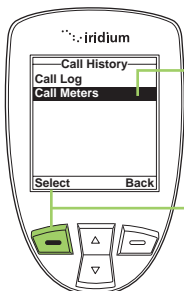

3. Utilisez les **touches de défilement** pour naviguer jusqu'à ce que « **Call Meters** » (compteurs d'appels) soit en évidence.

4. Appuyez sur la **touche de fonction de gauche** étiquetée «**Select**» (sélectionner).

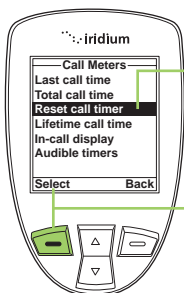

5. Utilisez les **touches de défilement** pour naviguer jusqu'à ce que « **Reset call timer** » (remise à zéro des compteurs) soit en évidence.

6. Appuyez sur la **touche de fonction de gauche** étiquetée «**Select**» (sélectionner).

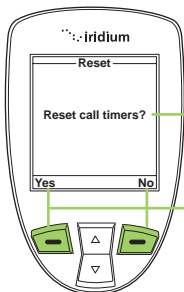

L'écran affiche le message un message de confirmation.

7. Appuyez sur la **touche de fonction de gauche** pour répondre oui (**Yes**) ou sur la **touche de fonction de droite** pour répondre non (**No**).

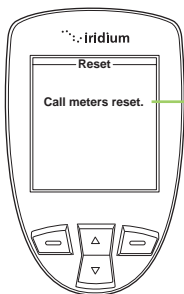

8. Si vous appuyez sur « **Yes** » (oui), l'écran affiche un message de confirmation de la remise à zéro.

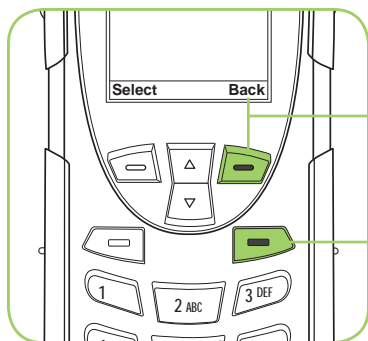

9. Appuyer sur la **touche de fonction de droite** étiquetée «**Back**» (retour) pour retourner au menu précédent.
10. Appuyez sur la **touche rouge** pour retourner à l'**écran principal**.

Montrer le compteur de tous les appels à vie

Cette fonction affiche une minuterie du temps d'appel total pour le téléphone depuis son activation.

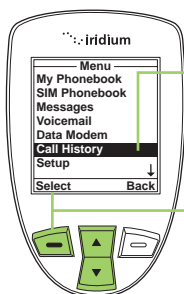

À partir du **menu principal**:

1. Utilisez les **touches de défilement** pour naviguer jusqu'à ce que «**Call History**» (historique des appels) soit en évidence.
2. Appuyez sur la **touche de fonction de gauche** étiquetée «**Select**» (sélectionner).

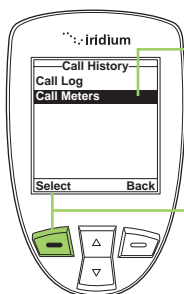

3. Utilisez les **touches de défilement** pour naviguer jusqu'à ce que «**Call Meters**» (compteurs d'appels) soit en évidence.
4. Appuyez sur la **touche de fonction de gauche** étiquetée «**Select**» (sélectionner).

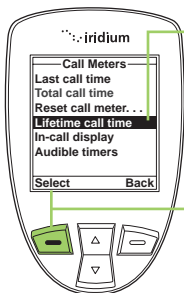

5. Utilisez les **touches de défilement** pour naviguer jusqu'à ce que « **Lifetime call time** » (temps total des appels à vie) soit en évidence.

6. Appuyez sur la **touche de fonction de gauche** étiquetée « **Select** » (sélectionner).

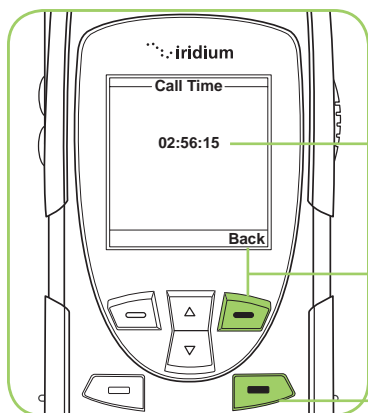

The total time of all calls is displayed.

7. Appuyer sur la **touche de fonction de droite** étiquetée « **Back** » (retour) pour retourner au menu précédent.

8. Appuyez sur la **touche rouge** pour retourner à l'écran principal.

Remarque: Le compteur de tous les appels à vie ne peut être remis à zéro.

Montrer l'affichage pendant les appels

Cette fonction active ou désactive le compteur d'appel qui indique le temps écoulé depuis un appel précis placé.

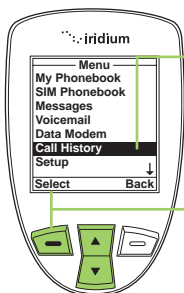

À partir du **menu principal**:

1. Utilisez les **touches de défilement** pour naviguer jusqu'à ce que « **Call History** » (historique des appels) soit en évidence.

2. Appuyez sur la **touche de fonction de gauche** étiquetée « **Select** » (sélectionner).

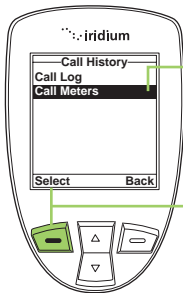

3. Utilisez les **touches de défilement** pour naviguer jusqu'à ce que « **Call Meters** » (compteurs d'appels) soit en évidence.

4. Appuyez sur la **touche de fonction de gauche** étiquetée « **Select** » (sélectionner).

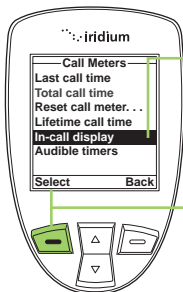

5. Utilisez les **touches de défilement** pour naviguer jusqu'à ce que « **In-call display** » (affichage des appels en cours) soit en évidence.

6. Appuyez sur la **touche de fonction de gauche** étiquetée « **Select** » (sélectionner).

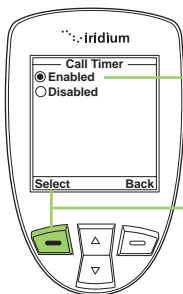

7. Utilisez les **touches de défilement** pour naviguer jusqu'à « **Enabled** » (activé) ou « **Disabled** » (désactivé).

8. Appuyez sur la **touche de fonction de gauche** étiquetée « **Select** » (sélectionner).

Régler des compteurs d'appels audibles

Cette fonction permet au téléphone de surveiller les compteurs pour vous. Selon un intervalle fixé ou à une heure précise, les compteurs émettent un signal sonore. Vous pouvez choisir les réglages « No Alert » (aucun avertissement), « Single Alert » (un seul avertissement) ou « Repetitive Alert » (avertissement à répétition).

Régler l'avertissement unique

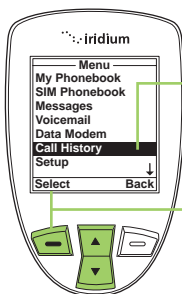

À partir du **menu principal**:

1. Utilisez les **touches de défilement** pour naviguer jusqu'à ce que «**Call History**» (historique des appels) soit en évidence.
2. Appuyez sur la **touche de fonction de gauche** étiquetée «**Select**» (sélectionner).

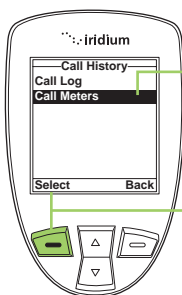

3. Utilisez les **touches de défilement** pour naviguer jusqu'à ce que «**Call Meters**» (compteurs d'appels) soit en évidence.
4. Appuyez sur la **touche de fonction de gauche** étiquetée «**Select**» (sélectionner).

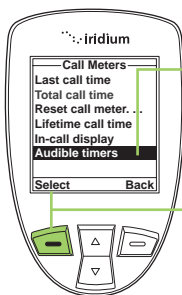

5. Utilisez les **touches de défilement** pour naviguer jusqu'à ce que «**Audible timers**» (compteurs sonores) soit en évidence.
6. Appuyez sur la **touche de fonction de gauche** étiquetée «**Select**» (sélectionner).

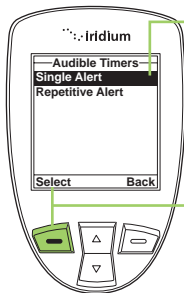

7. L'option «**Single Alert**» (avertissement unique) devrait être en évidence. Sinon, utilisez les **touches de défilement** pour naviguer et la mettre en évidence.

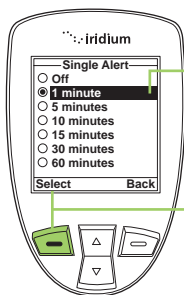

8. Appuyez sur la **touche de fonction de gauche** étiquetée «**Select**» (sélectionner).

9. Utilisez les **touches de défilement** pour naviguer au type d'avertissement unique voulu.

10. Appuyez sur la **touche de fonction de gauche** étiquetée «**Select**» (sélectionner).

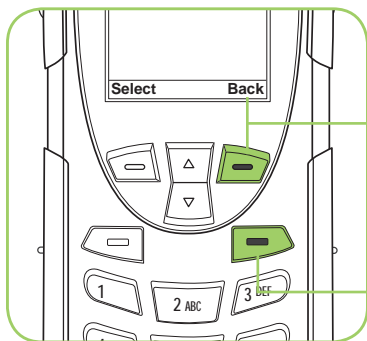

11. Appuyer sur la **touche de fonction de droite** étiquetée «**Back**» (retour) pour retourner au menu précédent.

12. Appuyez sur la **touche rouge** pour retourner à l'écran principal.

Régler un avertissement à répétition

Cette fonction permet à votre téléphone d'émettre un avertissement sonore selon un intervalle fixé, par exemple, toutes les minutes.

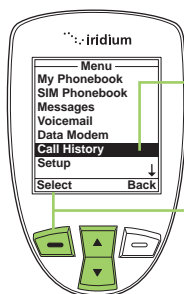

À partir du **menu principal**:

1. Utilisez les **touches de défilement** pour naviguer jusqu'à ce que «**Call History**» (historique des appels) soit en évidence.
2. Appuyez sur la **touche de fonction de gauche** étiquetée «**Select**» (sélectionner).

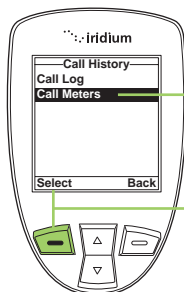

3. Utilisez les **touches de défilement** pour naviguer jusqu'à ce que «**Call Meters**» (compteurs d'appels) soit en évidence.
4. Appuyez sur la **touche de fonction de gauche** étiquetée «**Select**» (sélectionner).

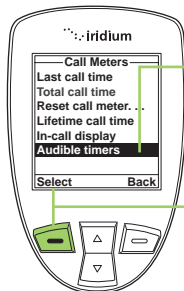

5. Utilisez les **touches de défilement** pour naviguer jusqu'à ce que «**Audible timers**» (compteurs sonores) soit en évidence.
6. Appuyez sur la **touche de fonction de gauche** étiquetée «**Select**» (sélectionner).

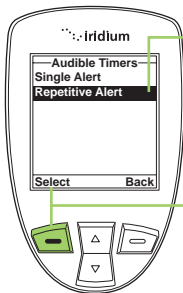

7. Utilisez les **touches de défilement** pour naviguer jusqu'à l'option « **Repetitive Alert** » (avertissement à répétition).

8. Appuyez sur la **touche de fonction de gauche** étiquetée « **Select** » (sélectionner).

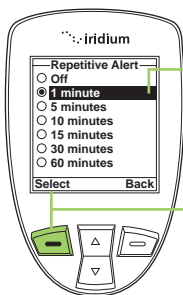

9. Utilisez les **touches de défilement** pour naviguer jusqu'à l'avertissement à répétition voulu.

10. Appuyez sur la **touche de fonction de gauche** étiquetée « **Select** » (sélectionner).

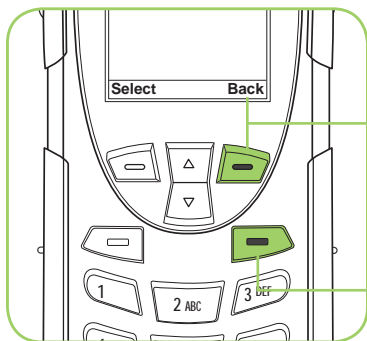

11. Appuyer sur la **touche de fonction de droite** étiquetée « **Back** » (retour) pour retourner au menu précédent.

12. Appuyez sur la **touche rouge** pour retourner à l'écran principal.

13: Menu de configuration

Trouver le menu de configuration

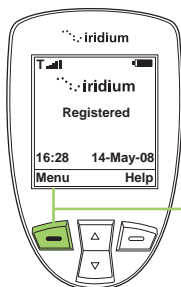

À partir du **menu principal**:

1. Appuyez sur la **touche de fonction de gauche** étiquetée « **Menu** ».

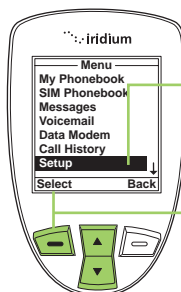

2. Le **menu principal** s'affiche. Utilisez les **touches de défilement** pour naviguer jusqu'à ce que « **Setup** » (configuration) soit en évidence.

3. Appuyez sur la **touche de fonction de gauche** étiquetée « **Select** » (sélectionner).

Remarque: Toutes les instructions pour le menu « **Setup** » (configuration) commencent à partir du **menu principal** tel qu'indiqué.

À propos du menu de configuration

Le menu « **Setup** » (configuration) permet de:

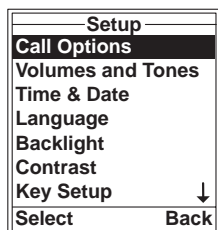

- régler les options d'appel
- régler les volumes et les tonalités de la sonnerie, de l'écouteur et des avertissements sonores
- régler les fuseaux horaires, l'heure et le format de la date
- régler la langue
- régler les préférences d'éclairage pour le téléphone

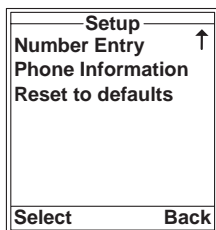

- régler le contraste de l'affichage
- régler les préférences pour la **touche pratique** et la **touche de fonction de droite**
- régler vos préférences pour les préfixes pour entrer des numéros de téléphone
- voir des données sur le téléphone
- remettre les réglages du téléphone aux valeurs implicites

Remarque: Le menu **Setup** (configuration) comprend deux écrans. Défilez pour dépasser l'option **Key Setup** (configuration des touches) pour voir les autres options.

Régler les options d'appel

Le menu « **Call Options** » (options d'appel) vous permet d'activer ou de désactiver diverses fonctions d'appel.

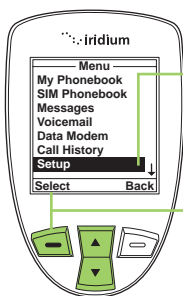

À partir du **menu principal**:

1. Utilisez les **touches de défilement** pour naviguer jusqu'à ce que «**Setup**» (configuration) soit en évidence.
2. Appuyez sur la **touche de fonction de gauche** étiquetée «**Select**» (sélectionner).

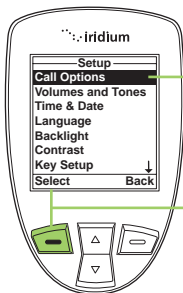

3. L'option « **Call Options** » (options d'appel) est déjà affichée.
4. Appuyez sur la **touche de fonction de gauche** étiquetée «**Select**» (sélectionner).

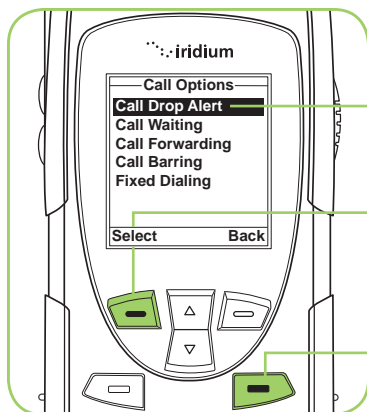

5. Mettez en évidence la fonction d'appel que vous voulez activer.
6. Appuyez sur la **touche de fonction de gauche** étiquetée «**Select**» (sélectionner).
7. Appuyez sur la **touche rouge** pour retourner à l'écran principal.

Régler les volumes et les tonalités

Régler le volume de la sonnerie

Le menu « **Volumes and Tones** » (volumes et tonalités) permet de régler le volume de la sonnerie du téléphone et sa tonalité, et il permet de décider si le téléphone doit sonner ou vibrer pour vous informer d'appels entrants.

À partir du **menu principal**:

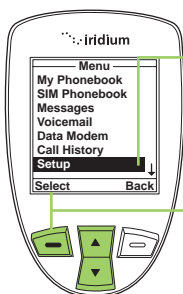

1. Utilisez les **touches de défilement** pour naviguer jusqu'à ce que «**Setup**» (configuration) soit en évidence.
2. Appuyez sur la **touche de fonction de gauche** étiquetée «**Select**» (sélectionner).

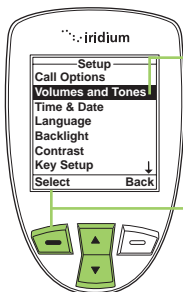

3. Utilisez les **touches de défilement** pour naviguer jusqu'à ce que « **Volumes and Tones** » soit en évidence.
4. Appuyez sur la **touche de fonction de gauche** étiquetée «**Select**» (sélectionner).

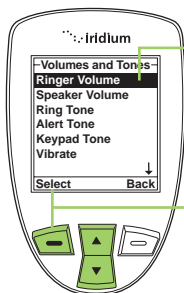

5. L'option « **Ringer Volume** » (volume de la sonnerie) est en évidence. Sinon, utilisez les **touches de défilement** pour la mettre en évidence.

6. Appuyez sur la **touche de fonction de gauche** étiquetée « **Select** » (sélectionner).

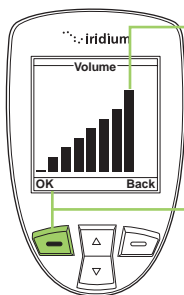

7. Les barres de volume augmentent ou diminuent au fur et à mesure que vous appuyez sur les **touches de défilement** vers le haut ou vers le bas.

8. Appuyez sur la **touche de fonction de gauche** étiquetée « **OK** » lorsque vous avez le choisi le volume voulu.

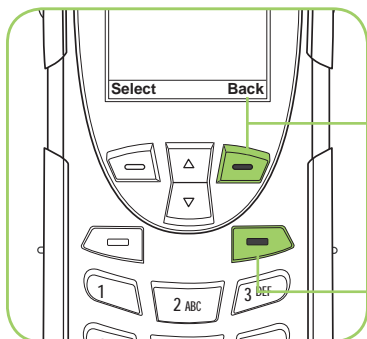

9. Appuyez sur la **touche de fonction de droite** étiquetée « **Back** » (retour) pour retourner au menu précédent.

10. Appuyez sur la **touche rouge** pour retourner à l'écran principal.

Régler le volume de l'écouteur

Cette fonction règle le volume de l'écouteur. Le téléphone s'ajuste au nouveau volume au fur et à mesure que vous faites le réglage.

À partir du **menu principal**:

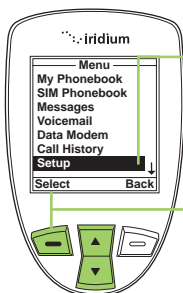

1. Utilisez les **touches de défilement** pour naviguer jusqu'à ce que «**Setup**» (configuration) soit en évidence.

2. Appuyez sur la **touche de fonction de gauche** étiquetée «**Select**» (sélectionner).

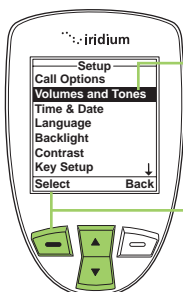

3. Utilisez les **touches de défilement** pour naviguer jusqu'à ce que «**Volumes and Tones**» soit en évidence.

4. Appuyez sur la **touche de fonction de gauche** étiquetée «**Select**» (sélectionner).

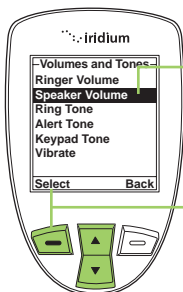

5. Utilisez les **touches de défilement** pour naviguer jusqu'à «**Speaker Volume**» (volume de l'écouteur).

6. Appuyez sur la **touche de fonction de gauche** étiquetée «**Select**» (sélectionner).

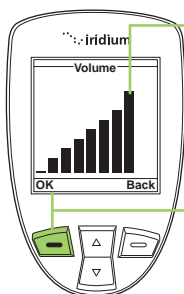

7. Les barres de volume augmentent ou diminuent au fur et à mesure que vous appuyez sur les **touches de défilement** vers le haut ou vers le bas.
8. Appuyez sur la **touche de fonction de gauche** étiquetée « **OK** » lorsque vous avez le choisi le volume voulu.

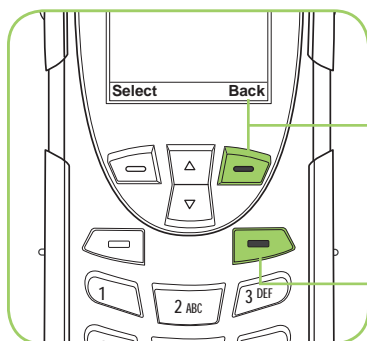

9. Appuyez sur la **touche de fonction de droite** étiquetée « **Back** » (retour) pour retourner au menu précédent.
10. Appuyez sur la **touche rouge** pour retourner à l'**écran principal**.

Régler la tonalité de la sonnerie

Cette fonction règle la tonalité de la sonnerie. Le téléphone fait entendre la nouvelle tonalité au fur et à mesure que vous effectuez le réglage.

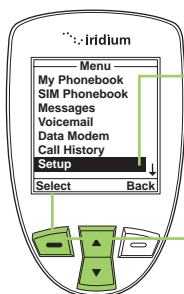

À partir du **menu principal**:

1. Utilisez les **touches de défilement** pour naviguer jusqu'à ce que « **Setup** » (configuration) soit en évidence.
2. Appuyez sur la **touche de fonction de gauche** étiquetée « **Select** » (sélectionner).

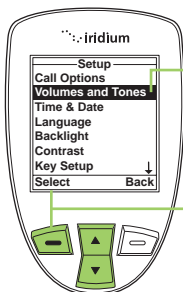

3. Utilisez les **touches de défilement** pour naviguer jusqu'à ce que « **Volumes and Tones** » soit en évidence.

4. Appuyez sur la **touche de fonction de gauche** étiquetée «**Select**» (sélectionner).

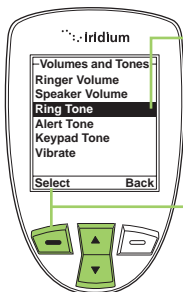

5. Utilisez les **touches de défilement** pour naviguer jusqu'à ce que « **Ring Tone** » (tonalité de la sonnerie) soit en évidence.

6. Appuyez sur la **touche de fonction de gauche** étiquetée «**Select**» (sélectionner).

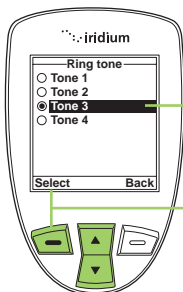

7. Utilisez les **touches de défilement** pour naviguer jusqu'à la tonalité voulue.

8. Appuyez sur la **touche de fonction de gauche** étiquetée «**Select**» (sélectionner).

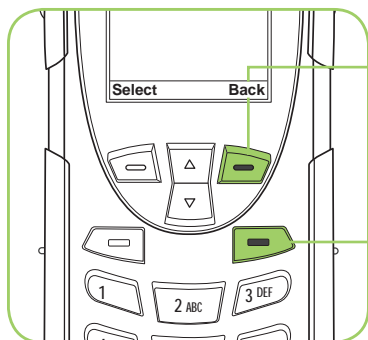

9. Appuyez sur la **touche de fonction de droite** étiquetée « **Back** » (retour) pour retourner au menu précédent.

10. Appuyez sur la **touche rouge** pour retourner à l'écran principal.

Régler le mode d'avertissement d'appel

Cette fonction permet de régler la tonalité des avertissements sonores. Le téléphone fait entendre la nouvelle tonalité au fur et à mesure que vous faites le réglage.

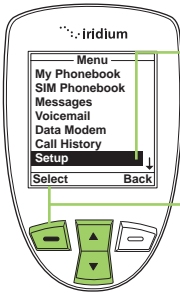

À partir du **menu principal**:

1. Utilisez les **touches de défilement** pour naviguer jusqu'à ce que « **Setup** » (configuration) soit en évidence.
2. Appuyez sur la **touche de fonction de gauche** étiquetée « **Select** » (sélectionner).

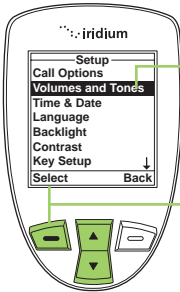

3. Utilisez les **touches de défilement** pour naviguer jusqu'à ce que « **Volumes and Tones** » soit en évidence.
4. Appuyez sur la **touche de fonction de gauche** étiquetée « **Select** » (sélectionner).

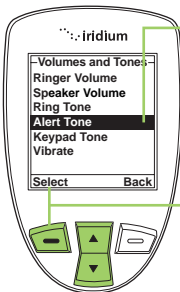

5. Utilisez les **touches de défilement** pour naviguer jusqu'à ce que « **Alert Tone** » (tonalité d'avertissement) soit en évidence.
6. Appuyez sur la **touche de fonction de gauche** étiquetée « **Select** » (sélectionner).

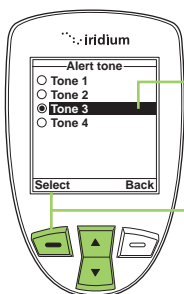

7. Utilisez les **touches de défilement** pour naviguer jusqu'à la tonalité voulue.

8. Appuyez sur la **touche de fonction de gauche** étiquetée «**Select**» (sélectionner).

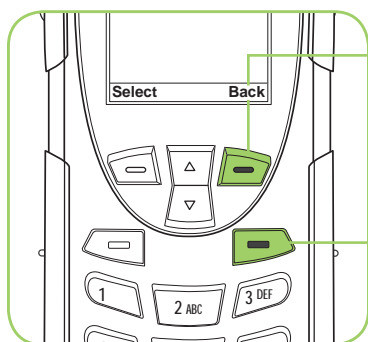

9. Appuyez sur la **touche de fonction de droite** étiquetée «**Back**» (retour) pour retourner au menu précédent.

10. Appuyez sur la **touche rouge** pour retourner à l'écran principal.

Régler la tonalité du clavier

Cette fonction permet de choisir la tonalité du clavier. Vous pouvez choisir une seule tonalité, les tonalités DTMF (double tonalité multi-fréquence) ou aucune tonalité.

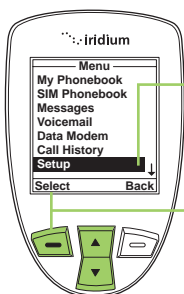

À partir du **menu principal**:

1. Utilisez les **touches de défilement** pour naviguer jusqu'à ce que «**Setup**» (configuration) soit en évidence.

2. Appuyez sur la **touche de fonction de gauche** étiquetée «**Select**» (sélectionner).

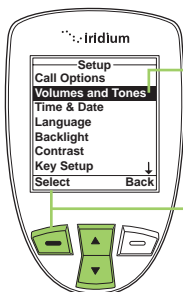

3. Utilisez les **touches de défilement** pour naviguer jusqu'à ce que « **Volumes and Tones** » soit en évidence.

4. Appuyez sur la **touche de fonction de gauche** étiquetée «**Select**» (sélectionner).

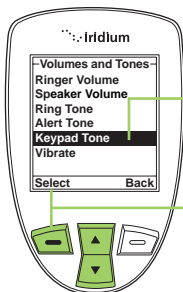

5. Utilisez les **touches de défilement** pour naviguer jusqu'à ce que «**Clavier Tone**» (tonalité du clavier) s'affiche.

6. Appuyez sur la **touche de fonction de gauche** étiquetée «**Select**» (sélectionner).

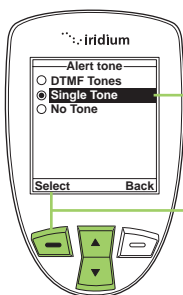

7. Utilisez les **touches de défilement** pour naviguer jusqu'à la tonalité voulue.

8. Appuyez sur la **touche de fonction de gauche** étiquetée «**Select**» (sélectionner).

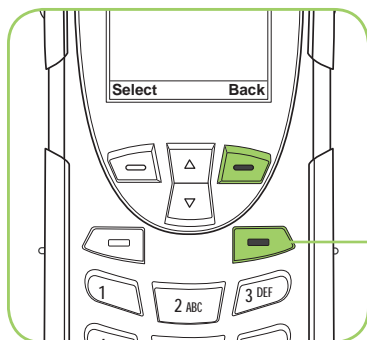

9. Appuyez sur la **touche rouge** pour retourner à l'**écran principal**.

Régler le téléphone pour qu'il sonne ou qu'il vibre

Cette fonction convient parfaitement aux situations où une sonnerie de téléphone est appropriée ou encore, si l'environnement est très bruyant. La fonction de vibration vous informe discrètement des appels entrants.

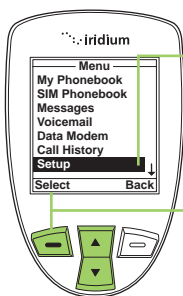

À partir du **menu principal**:

1. Utilisez les **touches de défilement** pour naviguer jusqu'à ce que «**Setup**» (configuration) soit en évidence.
2. Appuyez sur la **touche de fonction de gauche** étiquetée «**Select**» (sélectionner).

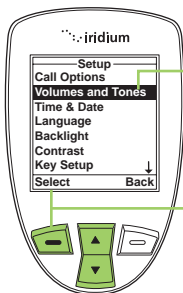

3. Utilisez les **touches de défilement** pour naviguer jusqu'à ce que «**Volumes and Tones**» soit en évidence.
4. Appuyez sur la **touche de fonction de gauche** étiquetée «**Select**» (sélectionner).

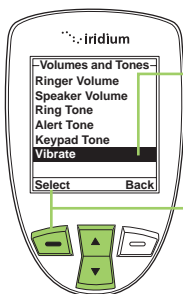

5. Utilisez les **touches de défilement** pour naviguer jusqu'à ce que «**Vibrate**» (vibration) soit en évidence.
6. Appuyez sur la **touche de fonction de gauche** étiquetée «**Select**» (sélectionner).

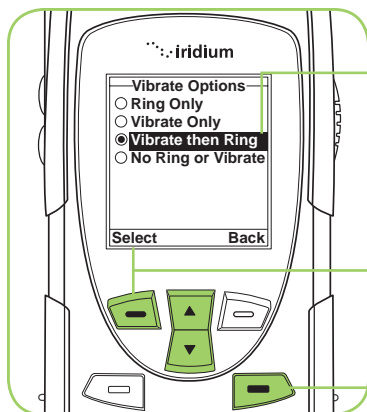

7. Utilisez les **touches de défilement** pour naviguer jusqu'à l'option de vibration voulue.
8. Appuyez sur la **touche de fonction de gauche** étiquetée «**Select**» (sélectionner).
9. Appuyez sur la **touche rouge** pour retourner à l'**écran principal**.

Réglage de l'heure et de la date

Sélectionner le fuseau horaire

Votre téléphone utilise le réseau satellite pour obtenir les données pour l'heure et la date. Vous devez toutefois choisir le fuseau horaire où vous trouvez.

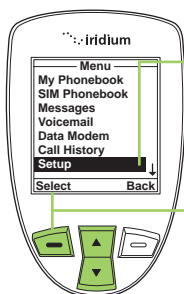

À partir du **menu principal**:

1. Utilisez les **touches de défilement** pour naviguer jusqu'à ce que «**Setup**» (configuration) soit en évidence.
2. Appuyez sur la **touche de fonction de gauche** étiquetée «**Select**» (sélectionner).

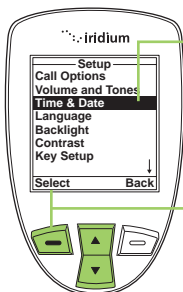

3. Utilisez les **touches de défilement** pour naviguer jusqu'à ce que «**Time & Date**» (heure et date) soit en évidence.

4. Appuyez sur la **touche de fonction de gauche** étiquetée «**Select**» (sélectionner).

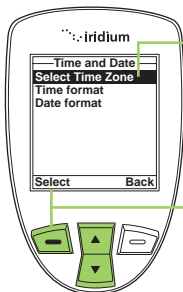

5. Utilisez les **touches de défilement** pour naviguer jusqu'à ce que «**Select Time Zone**» (choisir le fuseau horaire) soit en évidence.

6. Appuyez sur la **touche de fonction de gauche** étiquetée «**Select**» (sélectionner).

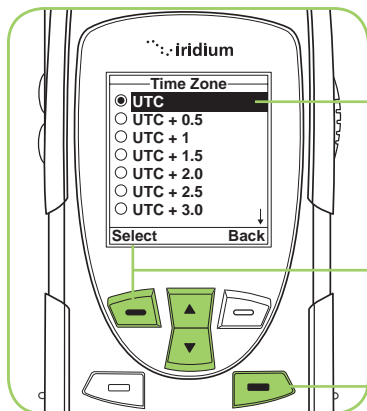

7. Utilisez les **touches de défilement** jusqu'à ce que le fuseau horaire voulu soit en évidence.

8. Appuyez sur la **touche de fonction de gauche** étiquetée «**Select**» (sélectionner).

9. Appuyez sur la **touche rouge** pour retourner à l'écran principal.

Sélectionner le format de l'heure

À partir du **menu principal**:

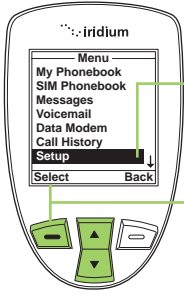

1. Utilisez les **touches de défilement** pour naviguer jusqu'à ce que «**Setup**» (configuration) soit en évidence.
2. Appuyez sur la **touche de fonction de gauche** étiquetée «**Select**» (sélectionner).

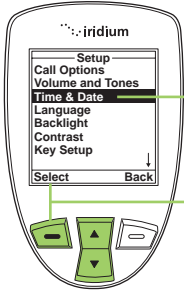

3. Utilisez les **touches de défilement** pour naviguer jusqu'à ce que «**Time & Date**» (heure et date) soit en évidence.
4. Appuyez sur la **touche de fonction de gauche** étiquetée «**Select**» (sélectionner).

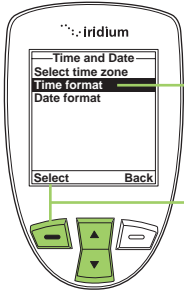

5. Utilisez les touches de défilement pour naviguer jusqu'à ce que «**Time Format**» (format de l'heure) soit en évidence.
6. Appuyez sur la **touche de fonction de gauche** étiquetée «**Select**» (sélectionner).

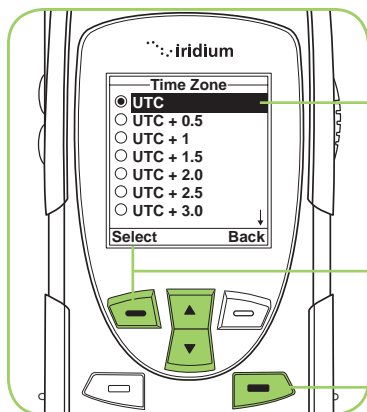

7. Utilisez les **touches de défilement** jusqu'à ce que le format d'heure voulu soit en évidence.
8. Appuyez sur la **touche de fonction de gauche** étiquetée «**Select**» (sélectionner).
9. Appuyez sur la **touche rouge** pour retourner à l'écran principal.

Sélectionner le format de la date

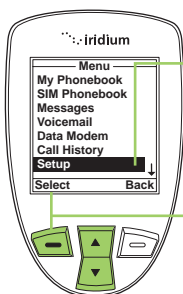

À partir du **menu principal**:

1. Utilisez les **touches de défilement** pour naviguer jusqu'à ce que «**Setup**» (configuration) soit en évidence.
2. Appuyez sur la **touche de fonction de gauche** étiquetée «**Select**» (sélectionner).

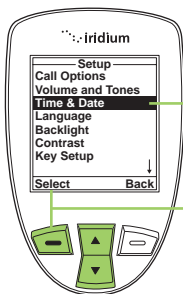

3. Use the **2-way Navi-key** to scroll until **Time & Date** is highlighted.
4. Appuyez sur la **touche de fonction de gauche** étiquetée «**Select**» (sélectionner).

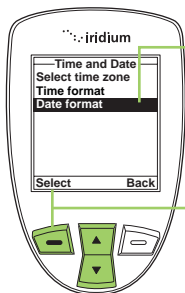

5. Utilisez les **touches de défilement** pour naviguer jusqu'à ce que «**Date Format**» (format de la date) soit en évidence.

6. Appuyez sur la **touche de fonction de gauche** étiquetée «**Select**» (sélectionner).

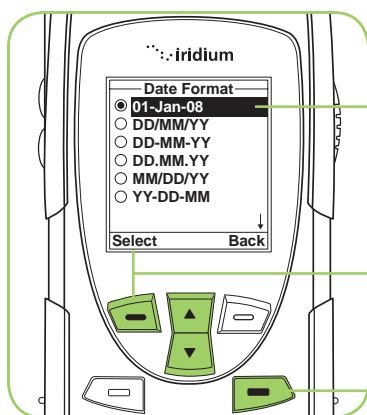

7. Utilisez les **touches de défilement** jusqu'à ce que le format de date voulu soit en évidence.

8. Appuyez sur la **touche de fonction de gauche** étiquetée «**Select**» (sélectionner).

9. Appuyez sur la **touche rouge** pour retourner à l'écran principal.

Choisir la langue d'affichage

Votre téléphone offre 21 langues d'affichage. Utilisez cette fonction pour sélectionner la langue dans laquelle vous voulez que soient affichés les menus et les messages.

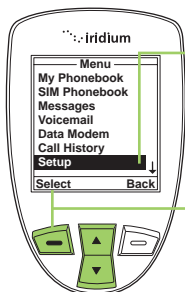

À partir du **menu principal**:

1. Utilisez les **touches de défilement** pour naviguer jusqu'à ce que «**Setup**» (configuration) soit en évidence.

2. Appuyez sur la **touche de fonction de gauche** étiquetée «**Select**» (sélectionner).

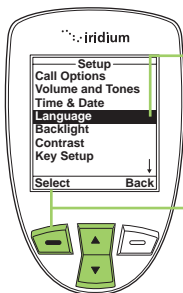

3. Utilisez les touches de défilement pour naviguer jusqu'à ce que « **Language** » (langue) soit en évidence.

4. Appuyez sur la **touche de fonction de gauche** étiquetée «**Select**» (sélectionner).

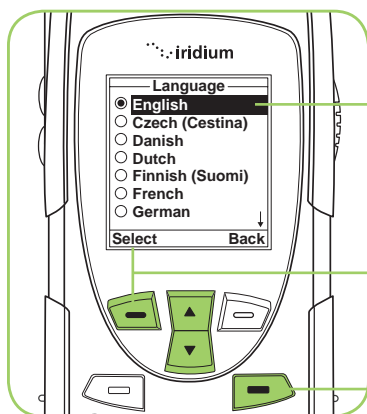

5. Utilisez les **touches de défilement** jusqu'à ce que la langue voulue soit en évidence.

6. Appuyez sur la **touche de fonction de gauche** étiquetée «**Select**» (sélectionner)

7. Appuyez sur la **touche rouge** pour retourner à l'écran principal.

Conseil: Si vous choisissez par erreur une langue autre que l'anglais et que vous n'arrivez pas à réinitialiser votre téléphone, suivez les étapes ci-dessous :

1. Appuyez sur la **touche de fonction de gauche**.
2. Défilez vers le bas six fois.
3. Appuyez de nouveau sur la **touche de fonction de gauche**.
4. Défilez vers le bas trois fois.
5. Appuyez sur la **touche de fonction de gauche**, l'option «**English**» (anglais) se trouve tout en haut.

Régler le rétroéclairage

Activez, désactivez ou ajustez la durée où le rétroéclairage reste actif après avoir appuyé sur une touche.

À partir du **menu principal**:

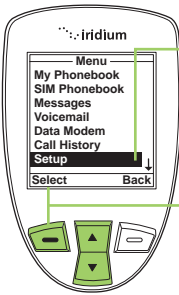

1. Utilisez les **touches de défilement** pour naviguer jusqu'à ce que «**Setup**» (configuration) soit en évidence.

2. Appuyez sur la **touche de fonction de gauche** étiquetée «**Select**» (sélectionner).

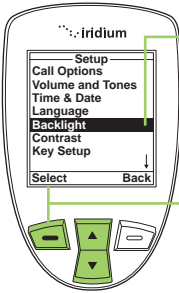

3. Utilisez les **touches de défilement** pour naviguer jusqu'à ce que «**Backlight**» (rétroéclairage) soit en évidence.

4. Appuyez sur la **touche de fonction de gauche** étiquetée «**Select**» (sélectionner).

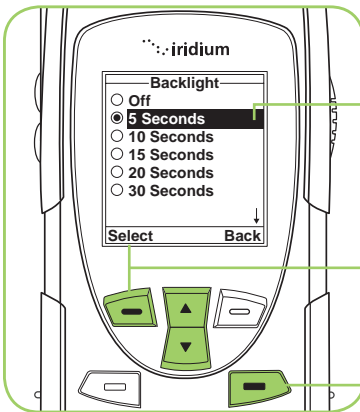

5. Utilisez les **touches de défilement** jusqu'à ce que la durée du rétroéclairage voulue soit en évidence.

6. Appuyez sur la **touche de fonction de gauche** étiquetée «**Select**» (sélectionner).

7. Appuyez sur la **touche rouge** pour retourner à l'écran principal.

Régler le contraste

Cette fonction permet de régler le contraste à l'écran.

À partir du **menu principal**:

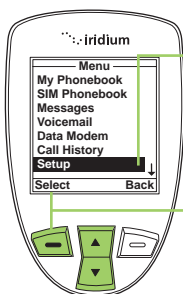

1. Utilisez les **touches de défilement** pour naviguer jusqu'à ce que «**Setup**» (configuration) soit en évidence.

2. Appuyez sur la **touche de fonction de gauche** étiquetée «**Select**» (sélectionner).

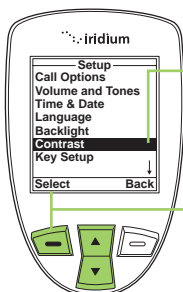

3. Utilisez les **touches de défilement** pour naviguer jusqu'à ce que «**Contrast**» (contraste) soit en évidence.

4. Appuyez sur la **touche de fonction de gauche** étiquetée «**Select**» (sélectionner).

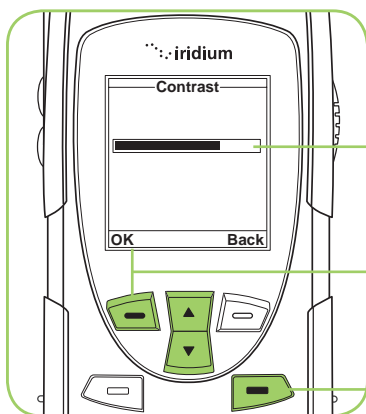

5. Use the **2-way Navi-key** to scroll until to increase or decrease the contrast.

6. Appuyez sur la **touche de fonction de gauche** étiquetée «**Select**» (sélectionner).

7. Appuyez sur la **touche rouge** pour retourner à l'écran **principal**.

Utiliser le menu de configuration des touches

Cette option permet de sélectionner la fonction associée à la **touche pratique** et à la **touche de fonction de droite** lorsque l'écran principal s'affiche. La fonction implicite vise à afficher l'écran d'Aide particulièrement utile pour les nouveaux utilisateurs; la fonction peut toutefois être modifiée pour accéder au répertoire.

Configurer la fonction de la touche pratique

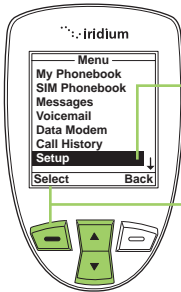

À partir du **menu principal**:

1. Utilisez les **touches de défilement** pour naviguer jusqu'à ce que «**Setup**» (configuration) soit en évidence.
2. Appuyez sur la **touche de fonction de gauche** étiquetée «**Select**» (sélectionner).

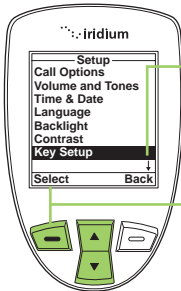

3. Utilisez les **touches de défilement** pour naviguer jusqu'à ce que «**Key Setup**» (configuration des touches) soit en évidence.
4. Appuyez sur la **touche de fonction de gauche** étiquetée «**Select**» (sélectionner).

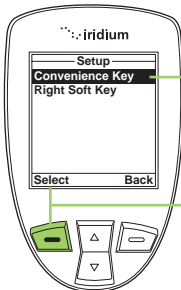

5. «**Convenience Key**» (touche pratique) est en évidence.
6. Appuyez sur la **touche de fonction de gauche** étiquetée «**Select**» (sélectionner).

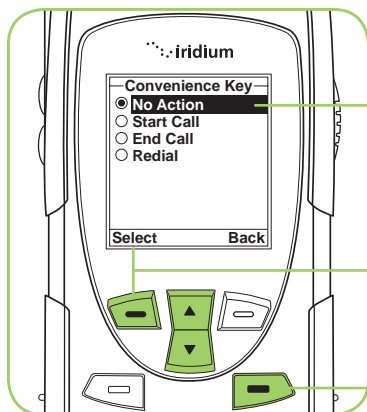

7. Utilisez les **touches de défilement** pour naviguer jusqu'à ce que l'action voulue soit en évidence.
8. Appuyez sur la **touche de fonction de gauche** étiquetée «**Select**» (sélectionner).
9. Appuyez sur la **touche rouge** pour retourner à l'écran principal.

Configurer la touche de fonction de droite

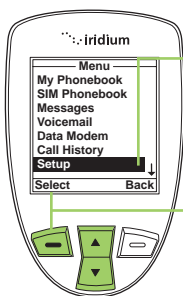

À partir du **menu principal**:

1. Utilisez les **touches de défilement** pour naviguer jusqu'à ce que «**Setup**» (configuration) soit en évidence.
2. Appuyez sur la **touche de fonction de gauche** étiquetée «**Select**» (sélectionner).

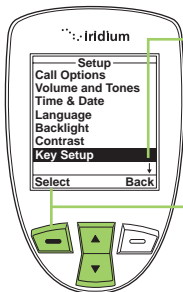

3. Utilisez les **touches de défilement** pour naviguer jusqu'à ce que «**Key Setup**» (configuration des touches) soit en évidence.
4. Appuyez sur la **touche de fonction de gauche** étiquetée «**Select**» (sélectionner).

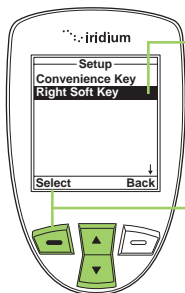

5. Utilisez les **touches de défilement** jusqu'à ce que « **Right Soft Key** » (touche de fonction de droite) soit en évidence.

6. Appuyez sur la **touche de fonction de gauche** étiquetée «**Select**» (sélectionner).

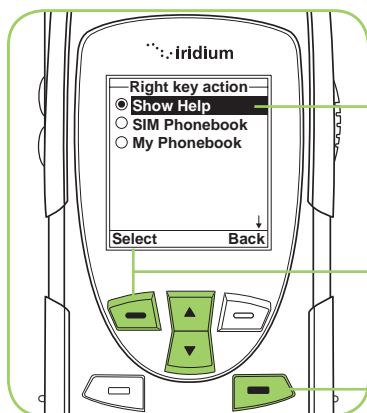

7. Utilisez les **touches de défilement** pour naviguer jusqu'à ce que l'action voulue soit en évidence.

8. Appuyez sur la **touche de fonction de gauche** étiquetée «**Select**» (sélectionner).

9. Appuyez sur la **touche rouge** pour retourner à l'écran principal.

Fixer le préfixe pour l'entrée de numéros de téléphone

Cette option **Show Help** permet de fixer votre indicatif d'accès international préféré et peut automatiquement y adjoindre (00) ou (+) à tout numéro de téléphone que vous entrez.

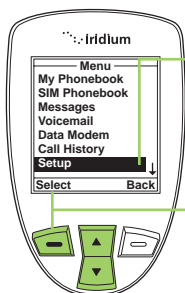

À partir du **menu principal**:

1. Utilisez les **touches de défilement** pour naviguer jusqu'à ce que «**Setup**» (configuration) soit en évidence.

2. Appuyez sur la **touche de fonction de gauche** étiquetée «**Select**» (sélectionner).

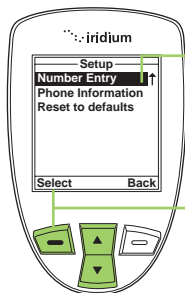

3. Utilisez les **touches de défilement** pour dépasser «**Key Setup**», puis jusqu'à ce que «**Number Entry**» (entrée de numéro) soit en évidence.

4. Appuyez sur la **touche de fonction de gauche** étiquetée «**Select**» (sélectionner).

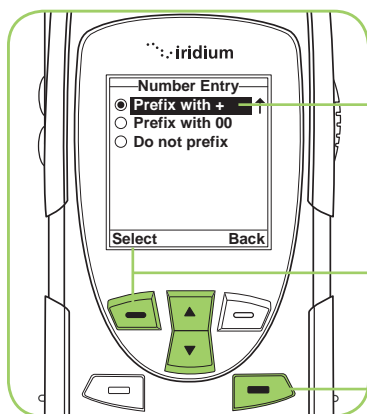

5. Utilisez les **touches de défilement** pour naviguer jusqu'à ce que l'action voulue soit en évidence.

6. Appuyez sur la **touche de fonction de gauche** étiquetée «**Select**» (sélectionner).

7. Appuyez sur la **touche rouge** pour retourner à l'écran principal.

Consulter les renseignements au sujet du téléphone

Cette option vous permet de consulter les renseignements techniques au sujet des versions du logiciel et du matériel du téléphone satellite 9555, ainsi que le numéro IMEI (International Mobile Identification Number).

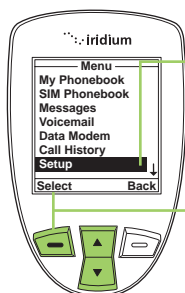

À partir du **menu principal**:

1. Utilisez les **touches de défilement** pour naviguer jusqu'à ce que «**Setup**» (configuration) soit en évidence.

2. Appuyez sur la **touche de fonction de gauche** étiquetée «**Select**» (sélectionner).

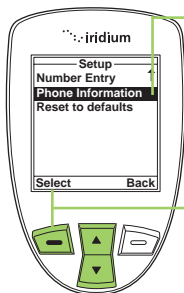

3. Utilisez les **touches de défilement** pour dépasser « **Key Setup** » (configuration des touches) et naviguez jusqu'à ce que « **Phone Information** » (renseignements sur le téléphone) soit en évidence.

4. Appuyez sur la **touche de fonction de gauche** étiquetée « **Select** » (sélectionner).

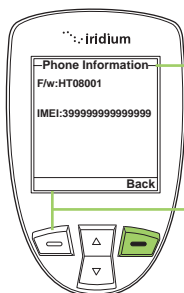

Les renseignements sur votre téléphone s'affichent.

5. Appuyez sur la **touche de fonction de droite** étiquetée « **Back** » (retour) pour retourner au menu « **Setup** » (configuration).

Remettre les options du téléphone aux valeurs fixées en usine

Cette option permet de remettre tous les réglages du téléphone à leur valeur originale.

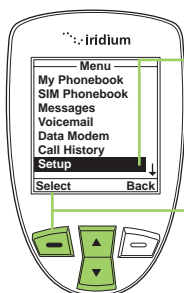

À partir du **menu principal**:

1. Utilisez les **touches de défilement** pour naviguer jusqu'à ce que « **Setup** » (configuration) soit en évidence.

2. Appuyez sur la **touche de fonction de gauche** étiquetée « **Select** » (sélectionner).

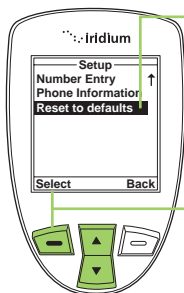

3. Utilisez les **touches de défilement** pour dépasser « **Key Setup** », puis jusqu'à ce que « **Reset to defaults** » (remise aux valeurs implicites) soit en évidence.

4. Appuyez sur la **touche de fonction de gauche** étiquetée « **Select** » (sélectionner).

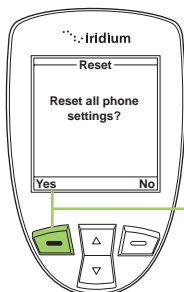

5. Appuyez sur la touche de fonction de gauche étiquetée « **Yes** » (oui).

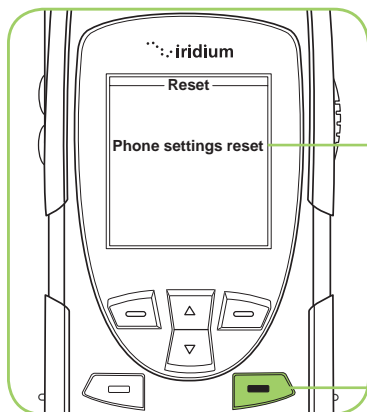

6. Un message s'affiche brièvement pour indiquer que les réglages du téléphone ont été réinitialisés.

7. Appuyez sur la **touche rouge** pour retourner à l'**écran principal**.

14: Menu de sécurité

Important: Ne modifiez pas les réglages PIN/PUK/SIM à moins d'avoir les réglages originaux. Votre téléphone et votre carte SIM pourraient être désactivés si vous ne connaissez pas le code correct et que vous l'entrez de façon incorrecte trois fois. Si un PIN devient bloqué, vous devez entrer une touche personnelle de déblocage (Personal Unblocking Key – PUK) pour remettre le SIM en service; votre fournisseur de services vous remettra ce code PUK.

Trouver le menu de sécurité

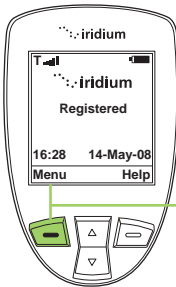

À partir du **menu principal**:

1. Appuyez sur la **touche de fonction de gauche** étiquetée « **Menu** ».

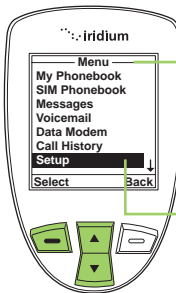

Remarque: Toutes les instructions pour le menu « **Security** » (sécurité) commencent à partir du **menu principal** tel qu'indiqué.

2. Le **menu principal** s'affiche. Utilisez les **touches de défilement** pour naviguer jusqu'à ce que « **Security** » (sécurité) soit en évidence.

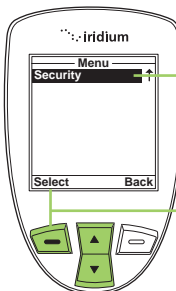

Remarque: Naviguez une option après « **Setup** » pour atteindre « **Security** » (sécurité).

3. Appuyez sur la **touche de fonction de gauche** étiquetée « **Select** » (sélectionner).

À propos du menu de sécurité

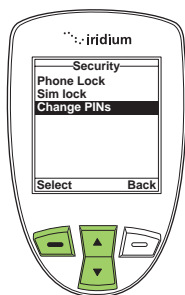

Le menu « **Security** » (sécurité) vous permet de :

- verrouiller et déverrouiller le téléphone
- activer et désactiver le verrouillage de la carte SIM
- modifier les codes PIN et de blocage de PIN

Verrouillez et déverrouillez votre téléphone

Cette option permet d'éviter une utilisation non voulue de votre téléphone.

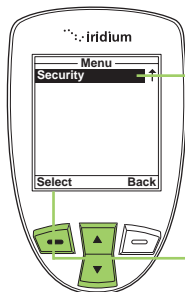

À partir du **menu principal**:

1. Utilisez les **touches de défilement** pour naviguer jusqu'à ce que « **Security** » (sécurité) soit en évidence.

Remarque: Naviguez une option après « **Setup** » pour atteindre « **Security** » (sécurité).

2. Appuyez sur la **touche de fonction de gauche** étiquetée « **Select** » (sélectionner)

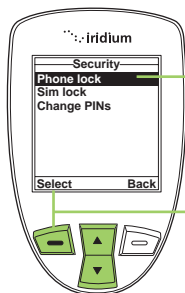

3. L'option « **Phone lock** » (verrouillage du téléphone) est en évidence. Sinon, utilisez les **touches de défilement** pour naviguer jusqu'à ce qu'elle le soit.

4. Appuyez sur la **touche de fonction de gauche** étiquetée « **Select** » (sélectionner).

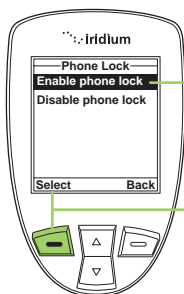

5. L'option « **Enable phone lock** » (activer le verrouillage) est en évidence. Sinon, utilisez les **touches de défilement** pour naviguer jusqu'à ce qu'elle le soit.
6. Appuyez sur la **touche de fonction de gauche** étiquetée « **Select** » (sélectionner).

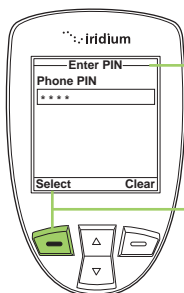

7. L'écran « **Enter PIN** » (entrer le PIN) s'affiche. Utilisez le clavier pour entrer le PIN.
8. Appuyez sur la **touche de fonction de gauche** étiquetée « **Select** » (sélectionner).

L'option de verrouillage du téléphone entre en vigueur lorsque vous mettez votre téléphone satellite 9555 hors tension. Chaque fois que vous mettez de nouveau le téléphone sous tension, vous devrez entrer votre PIN. Une fois fait, le téléphone est entièrement opérationnel.

Activer ou désactiver le verrouillage de la carte SIM

Lorsque vous activez le verrouillage de la carte SIM, votre téléphone demande d'entrer votre PIN de carte SIM lorsque le téléphone est mis sous tension. Pour modifier ce réglage, vous devez entrer le code PIN de la carte SIM remis par votre fournisseur de services.

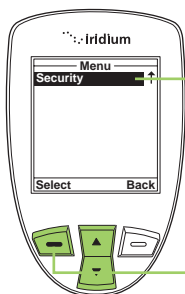

À partir du **menu principal**:

1. Utilisez les **touches de défilement** pour naviguer jusqu'à ce que « **Security** » (sécurité) soit en évidence.

Remarque: Naviguez une option après « **Setup** » pour atteindre « **Security** » (sécurité).

2. Appuyez sur la **touche de fonction de gauche** étiquetée « **Select** » (sélectionner).

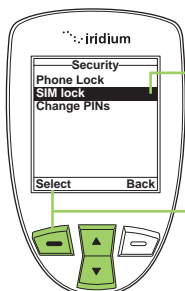

3. Utilisez les **touches de défilement** pour naviguer jusqu'à ce que « **SIM lock** » (verrouillage de la carte SIM) soit en évidence.

4. Appuyez sur la **touche de fonction de gauche** étiquetée « **Select** » (sélectionner).

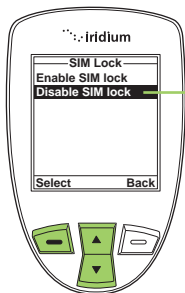

5. Utilisez les **touches de défilement** jusqu'à ce que l'action voulue soit en évidence.

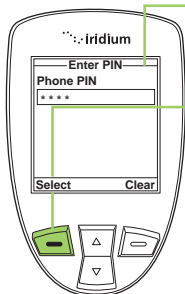

6. L'écran « **Enter PIN** » (entrez le PIN) s'affiche. Utilisez le clavier pour entrer le PIN.

7. Appuyez sur la **touche de fonction de gauche** étiquetée « **Select** » (sélectionner).

Le message « **SIM lock disabled** » (verrouillage de carte SIM désactivé) s'affiche brièvement, puis l'écran retourne au menu de verrouillage de la carte SIM.

Utiliser le menu pour modifier le PIN

Modifier le PIN du téléphone

Cette option vous permet de modifier le PIN par défaut associé à votre téléphone.

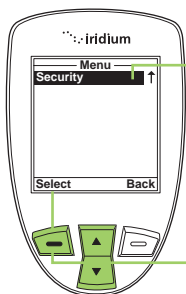

À partir du **menu principal**:

1. Utilisez les **touches de défilement** pour naviguer jusqu'à ce que « **Security** » (sécurité) soit en évidence.

Remarque: Naviguez une option après « **Setup** » pour atteindre « **Security** » (sécurité).

2. Appuyez sur la **touche de fonction de gauche** étiquetée « **Select** » (sélectionner).

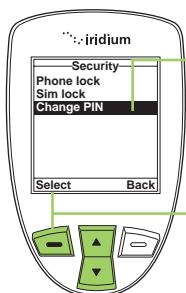

3. Utilisez les **touches de défilement** pour naviguer jusqu'à ce que « **Change PIN** » (modifier le PIN) soit en évidence

4. Appuyez sur la **touche de fonction de gauche** étiquetée « **Select** » (sélectionner).

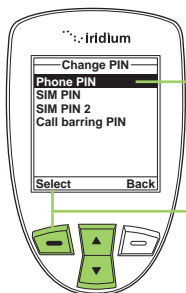

5. L'écran « **Change PIN** » (modifier le PIN) s'affiche. « **Phone PIN** » (PIN du téléphone) est en évidence.

6. Appuyez sur la **touche de fonction de gauche** étiquetée « **Select** » (sélectionner).

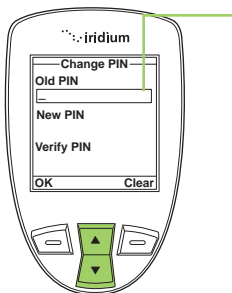

7. Entrez votre PIN actuel dans le champ « **Old PIN** » (ancien PIN) – le PIN par défaut est 1234. Utilisez les **touches de défilement** pour vous déplacer jusqu'au prochain champ et entrez votre nouveau PIN dans le champ « **New PIN** » (nouveau PIN). Naviguez jusqu'au champ « **Verify PIN** » (confirmer le PIN) et entrez de nouveau le nouveau PIN.

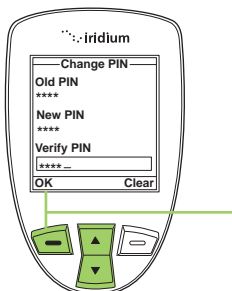

8. Une fois tous les champs remplis, appuyez sur la **touche de fonction de gauche** étiquetée « **OK** ».

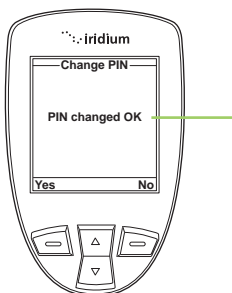

9. L'écran affiche « **PIN changed OK** » (PIN modifié) et retourne au menu « **Change PIN** » (modifier le PIN).

Modifier le code PIN de la carte SIM

Cette fonction permet de modifier le PIN implicite associé à votre carte SIM.

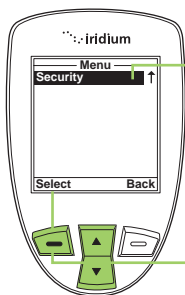

À partir du **menu principal**:

1. Utilisez les **touches de défilement** pour naviguer jusqu'à ce que « **Security** » (sécurité) soit en évidence.

Remarque: Naviguez une option après « **Setup** » pour atteindre « **Security** » (sécurité).

2. Appuyez sur la **touche de fonction de gauche** étiquetée « **Select** » (sélectionner).

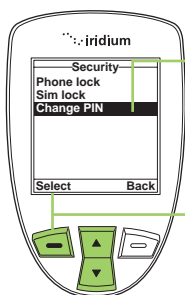

3. Utilisez les **touches de défilement** pour naviguer jusqu'à ce que « **Change PIN** » (modifier le PIN) soit en évidence

4. Appuyez sur la **touche de fonction de gauche** étiquetée « **Select** » (sélectionner).

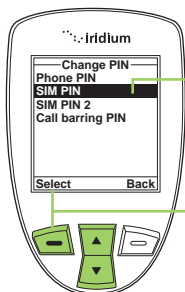

5. Utilisez les touches de défilement pour naviguer jusqu'à ce que « **SIM PIN** » (PIN de la carte SIM) soit en évidence.

6. Appuyez sur la **touche de fonction de gauche** étiquetée « **Select** » (sélectionner).

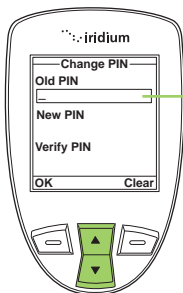

7. Entrez votre PIN actuel dans le champ « **Old PIN** » (ancien PIN). Utilisez les **touches de défilement** pour vous déplacer jusqu'au prochain champ et entrez votre nouveau PIN dans le champ « **New PIN** » (nouveau PIN). Naviguez jusqu'au champ « **Verify PIN** » (confirmer le PIN) et entrez de nouveau le nouveau PIN.

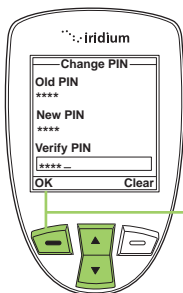

8. Une fois tous les champs remplis, appuyez sur la **touche de fonction de gauche** étiquetée « **OK** ».

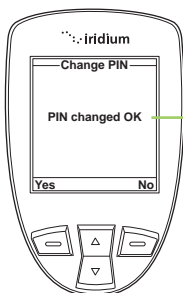

9. L'écran affiche « **PIN changed OK** » (PIN modifié) et retourne au menu « **Change PIN** » (modifier le PIN).

Modifier le code PIN2 de la carte SIM

Le code PIN2 de votre carte SIM sert à accéder aux régals de composition fixe. Ce code de quatre à huit chiffres est émis lorsque vous vous abonnez à cette fonctionnalité.

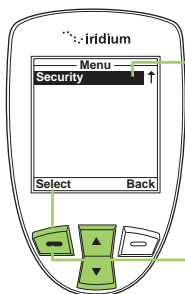

À partir du **menu principal**:

1. Utilisez les **touches de défilement** pour naviguer jusqu'à ce que « **Security** » (sécurité) soit en évidence.

Remarque: Naviguez une option après « **Setup** » pour atteindre « **Security** » (sécurité).

2. Appuyez sur la **touche de fonction de gauche** étiquetée « **Select** » (sélectionner).

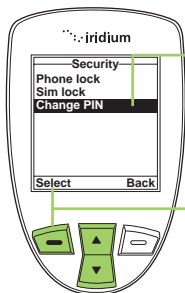

3. Utilisez les **touches de défilement** pour naviguer jusqu'à ce que « **Change PIN** » (modifier le PIN) soit en évidence

4. Appuyez sur la **touche de fonction de gauche** étiquetée « **Select** » (sélectionner).

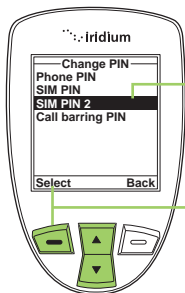

5. Utilisez les touches de défilement pour naviguer jusqu'à ce que « **SIM PIN 2** » (PIN2 de la carte SIM) soit en évidence.

6. Appuyez sur la **touche de fonction de gauche** étiquetée « **Select** » (sélectionner).

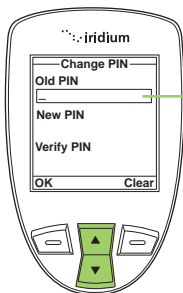

7. Entrez votre PIN actuel dans le champ « **Old PIN** » (ancien PIN). Utilisez les **touches de défilement** pour vous déplacer jusqu'au prochain champ et entrez votre nouveau PIN dans le champ « **New PIN** » (nouveau PIN). Naviguez jusqu'au champ « **Verify PIN** » (confirmer le PIN) et entrez de nouveau le nouveau PIN.

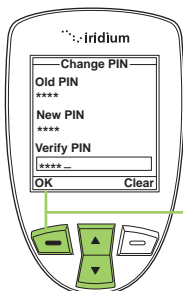

8. Une fois tous les champs remplis, appuyez sur la **touche de fonction de gauche** étiquetée « **OK** ».

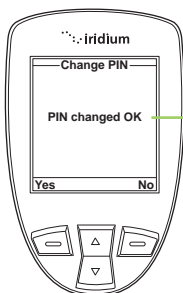

9. L'écran affiche « **PIN changed OK** » (PIN modifié) et retourne au menu « **Change PIN** » (modifier le PIN).

PIN pour l'interdiction d'appels

L'interdiction d'appels peut être activée pour les appels entrants ou sortants dans le menu « **Setup, Call Options** » (configuration/options d'appel). Lorsque le blocage d'appels est activé, on vous demande d'entrer un PIN. Le PIN de blocage d'appel peut être modifié comme suit.

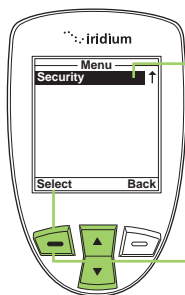

À partir du **menu principal**:

1. Utilisez les **touches de défilement** pour naviguer jusqu'à ce que « **Security** » (sécurité) soit en évidence.

Remarque: Naviguez une option après « **Setup** » pour atteindre « **Security** » (sécurité).

2. Appuyez sur la **touche de fonction de gauche** étiquetée « **Select** » (sélectionner).

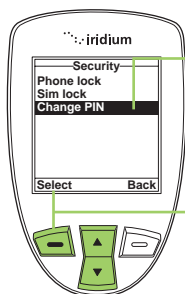

3. Utilisez les **touches de défilement** pour naviguer jusqu'à ce que « **Change PIN** » (modifier le PIN) soit en évidence

4. Appuyez sur la **touche de fonction de gauche** étiquetée « **Select** » (sélectionner).

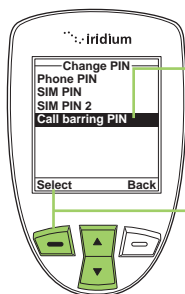

5. Utilisez les **touches de défilement** pour naviguer jusqu'à ce que « **Call barring PIN** » (PIN pour l'interdiction des appels) soit en évidence.

6. Appuyez sur la **touche de fonction de gauche** étiquetée « **Select** » (sélectionner).

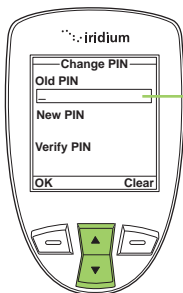

7. Entrez votre PIN actuel dans le champ « **Old PIN** » (ancien PIN). Utilisez les **touches de défilement** pour vous déplacer jusqu'au prochain champ et entrez votre nouveau PIN dans le champ « **New PIN** » (nouveau PIN). Naviguez jusqu'au champ « **Verify PIN** » (confirmer le PIN) et entrez de nouveau le nouveau PIN.

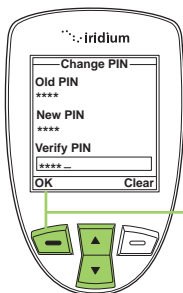

8. Une fois tous les champs remplis, appuyez sur la **touche de fonction de gauche** étiquetée « OK ».

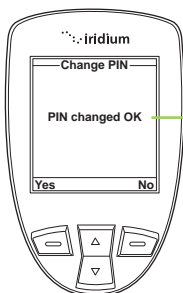

9. L'écran affiche « **PIN changed OK** » (PIN modifié) et retourne au menu « **Change PIN** » (modifier le PIN).

15: Dépannage

Problème	Solution
Impossible de mettre le téléphone sous tension.	<ul style="list-style-type: none">• Avez-vous enfoncé la touche de mise sous tension pendant au moins trois secondes pour mettre le téléphone sous tension?• Vérifiez la batterie. Est-elle chargée, correctement installée et les contacts sont-ils propres et secs?
Impossible de faire des appels.	<ul style="list-style-type: none">• Vérifiez l'antenne. Est-elle entièrement dépliée et tournée? Êtes-vous en visibilité directe avec le ciel?• Avez-vous entré le numéro de téléphone au format international? Tous les appels passés à partir du système satellite Iridium doivent être au format international. Reportez-vous à la rubrique « Pour téléphoner » en page 66.• Vérifiez l'indicateur de puissance du signal. Si le signal est faible, veillez à avoir une visibilité directe avec le ciel et qu'il n'y a ni bâtiment, ni arbre, etc. autour.• Le message « Restricted » (Limité) est-il affiché? Vérifiez les réglages « Call Barring » (Interdiction d'appels).• Avez-vous inséré une nouvelle carte SIM? Vérifiez qu'elle n'inclut aucune restriction supplémentaire.• Vérifiez si votre liste à composition fixe est activée. Si tel est le cas, vous ne pouvez appeler que les numéros ou les préfixes qui figurent sur la liste.

Problème	Solution
Impossible de recevoir des appels	<ul style="list-style-type: none"> • Vérifiez que votre téléphone est sous tension. • Vérifiez l'antenne. Est-elle entièrement dépliée et tournée? Êtes-vous en visibilité directe avec le ciel? • Vérifiez l'indicateur de puissance du signal. Si le signal est faible, veillez à avoir une visibilité directe avec le ciel et qu'il n'y a ni bâtiment ni arbre, etc. autour. • Vérifiez les réglages «Call Forwarding» (Transfert d'appels) et «Call Barring» (Interdiction d'appels). • Vérifiez le réglage de la sonnerie. Si elle est coupée, la sonnerie sera inaudible. • Vérifiez si votre liste à composition fixe est activée.
Impossible de faire des appels internationaux.	<ul style="list-style-type: none"> • Avez-vous indiqué les indicatifs appropriés? Entrez 00 ou + suivi de l'indicatif du pays approprié et du numéro de téléphone.
Impossible de déverrouiller le téléphone.	<ul style="list-style-type: none"> • Avez-vous inséré une nouvelle carte SIM? Entrez le nouveau code PIN. • Entrez le code de déverrouillage du téléphone par défaut: 1234 • Avez-vous oublié le code de déverrouillage?
Votre PIN est bloqué.	<ul style="list-style-type: none"> • Entrez la clé de déblocage PIN ou communiquez avec votre fournisseur de services. Reportez-vous à la rubrique « Menu de sécurité » en page 198 pour plus de renseignements.
Votre PIN2 est bloqué.	<ul style="list-style-type: none"> • Entrez la clé de déblocage PIN2 ou communiquez avec votre fournisseur de services. Reportez-vous à la rubrique « Menu de sécurité » en page 198 pour plus de renseignements.

Problème	Solution
Votre carte SIM ne fonctionne pas.	<ul style="list-style-type: none"> • La carte est-elle insérée dans le bon sens? • La carte est-elle visiblement endommagée ou rayée? Renvoyez la carte à votre fournisseur de services. • Vérifiez les contacts de la carte SIM et du téléphone. S'ils sont sales, nettoyez-les avec un chiffon antistatique.
Impossible d'annuler le Transfert d'appels ou l' Interdiction d'appels .	Attendez de vous trouver dans une zone où la couverture réseau est bonne et réessayez.
L'indicateur de message clignote.	La mémoire disponible n'est pas suffisante pour mémoriser un autre message. Utilisez le menu Messages pour supprimer un ou plusieurs messages.
Impossible de charger la batterie.	<ul style="list-style-type: none"> • Vérifiez le chargeur. Est-il correctement branché? Ses contacts sont-ils propres et secs? • Vérifiez les contacts de la batterie. Sont-ils propres et secs? • Vérifiez la température de la batterie. Si la batterie est chaude, laissez-la refroidir avant de recharger. • La batterie est-elle vieille? Après plusieurs années d'utilisation, la performance de la batterie décline. Remplacez la batterie. • Veillez à installer une batterie agréée Iridium. Si? s'affiche près de l'icône de recharge de la batterie, il vous sera impossible de charger cette batterie.

Problème	Solution
<p>La batterie s'épuise plus rapidement qu'à la normale.</p>	<ul style="list-style-type: none"> • Vous trouvez-vous dans une zone où la couverture est irrégulière? Cela augmente la consommation. • Votre antenne est-elle entièrement tournée et dépliée? Êtes-vous en visibilité directe avec le ciel? Cela contribue à consommer moins de puissance batterie. • La batterie est-elle neuve? Deux à trois cycles de charge-décharge sont nécessaires pour qu'une nouvelle batterie fonctionne normalement. • La batterie est-elle vieille? Après plusieurs années d'utilisation, la performance de la batterie décline. Remplacez la batterie. • S'agit-il d'une batterie qui n'a pas été entièrement déchargée? Laissez la batterie se décharger entièrement (jusqu'à ce que le téléphone se coupe) puis rechargez la batterie pendant toute une nuit. • Utilisez-vous votre téléphone à des températures extrêmes? Les températures extrêmement élevées ou basses réduisent considérablement les performances de la batterie.
<p>Vous remarquez que votre téléphone chauffe lorsque vous l'utilisez.</p>	<p>You may notice this during long calls or during charging. The heat is produced by the electronic components within your phone and is quite normal.</p>
<p>Le téléphone ne réagit pas aux commandes utilisateur, y compris la touche de mise sous tension.</p>	<p>Remove the battery from the phone and then reattach it to cycle power and reset.</p>

Problème	Solution
<p>Votre carte SIM est insérée dans le téléphone, mais l'écran indique:</p> <p>Check Card or Insert Card (Vérifier la carte ou insérer la carte)</p> <p>ou</p> <p>Blocked (Bloqué)</p>	<p>Check Card or Insert Card (Vérifier la carte ou insérer la carte)</p> <p>Vérifiez que la carte SIM a été correctement insérée. Les contacts de la carte SIM sont peut-être sales. Mettez le téléphone hors tension, retirez la carte SIM et nettoyez les contacts à l'aide d'un chiffon propre. Replacez la carte dans le téléphone.</p> <p>Blocked (Bloqué)</p> <p>Entrez la clé de déblocage PIN ou communiquez avec votre fournisseur de services. Reportez-vous à la rubrique «PIN pour l'interdiction d'appels» en page 208 pour plus de renseignements.</p>
<p>Les invites de votre téléphone sont dans une autre langue que celle voulue et vous voulez retourner au réglage initial.</p>	<ul style="list-style-type: none"> • Appuyer sur le bouton de mise sous tension du téléphone. • Appuyez sur la touche de fonction de gauche pour accéder au Menu. • Appuyez six fois pour atteindre le menu « Setup » (configuration), puis sur la touche de fonction de gauche pour l'option « Select » (sélectionner). • Appuyer trois fois pour accéder à l'option « Languages » (langues), puis sur la touche de fonction de gauche pour l'option « Select » (sélectionner). • Appuyez sur la touche de fonction de gauche pour l'option « Select » (sélectionner).

16: Homologation et conformité

Conformité pour l'exportation

Le téléphone satellite 9555 est contrôlé par les lois sur l'exportation des États-Unis. Le gouvernement des É.-U. peut limiter l'exportation ou la ré-exportation de ce téléphone à certaines personnes ou pour certaines destinations. Pour plus de renseignements, communiquez avec le bureau de l'industrie et de la sécurité du ministère du commerce des États-Unis (Department of Commerce, Bureau of Industry and Security) ou consultez le site www.bis.doc.gov

Renseignements sur la conformité aux normes

Le téléphone satellite 9555 est conçu pour respecter les normes d'émissions radioélectriques, de compatibilité électromagnétique et la sécurité en matière de courant alternatif aux États-Unis, dans l'Union européenne, au Canada et au Mexique.

Conformité avec la FCC

Le téléphone satellite 9555 est homologué en vertu de la partie 25 de la CFR 47 des É.-U. avec l'identificateur Q639555. Il respecte également la partie 15 des règlements de la commission américaine sur les communications (FCC). Son utilisation est sujette aux conditions voulant que cet appareil ne cause aucune interférence nuisible. L'utilisation d'antennes, la modification de l'appareil ou l'utilisation d'accessoires non autorisés, pourrait endommager le téléphone satellite 9555, contrevenir aux règlements de la FCC, et annuler votre autorisation à utiliser le téléphone.

Conformité avec la réglementation de l'UE

Le téléphone satellite 9555 respecte les exigences essentielles et autres dispositions pertinentes de la directive 1999/5/EC de l'Union européenne (UE).

Conformité avec la réglementation canadienne

Le téléphone satellite 9555 respecte la norme RSS-170 d'Industrie Canada. Numéro d'homologation d'IC 4629A-9555.

17: Garantie limitée, modalités d'utilisation du produit et des services satellitaires, soutien et permis d'utilisation du logiciel

La présente garantie s'applique uniquement au téléphone satellite 9555 d'Iridium (y compris le matériel, le logiciel et le micrologiciel, mais à l'exclusion de l'étui en cuir) et aux accessoires répertoriés au chapitre 3 du présent Manuel d'utilisation (ci-après les « Produits ») vendus par Iridium ou ses revendeurs ou distributeurs autorisés (ci-après « Fournisseurs de services »). Cette garantie limitée s'étend uniquement à l'acheteur initial et elle n'est pas transférable.

En tenant compte des exclusions décrites ci-après, Iridium garantit que le Produit est exempt de tout défaut de matériaux et de fabrication pour une utilisation normale pendant une période d'un an à compter de la date d'achat. Pour avoir droit au service de garantie, vous devez fournir une preuve d'achat, comme le précise la rubrique « Comment exercer la garantie » en page 176209.

Tout produit ou toute pièce de remplacement peut comprendre des matériaux neufs ou remis en état aux performances et à la fiabilité équivalentes. Les produits ou pièces de remplacement offriront une fonctionnalité au moins égale à celle du produit ou de la pièce remplacés. Les produits et pièces de remplacement sont garantis exempt de tout défaut de matériaux et de fabrication pour une utilisation normale pour la période couvrant le solde de la garantie originale du produit pour lequel un produit ou une pièce de remplacement est fourni en vertu de la présente garantie limitée. Tous les Produits pour lesquels des remplacements auront été fournis deviendront la propriété d'Iridium.

Si Iridium reçoit, pendant la période de validité de la garantie et conformément aux instructions de la présente garantie limitée, un avis de défaut du Produit visé par la présente garantie limitée, Iridium réparera ou remplacera le Produit ou remboursera le prix d'achat du produit, à la seule discrétion d'Iridium. Iridium n'est aucunement obligé de réparer, de remplacer ou de rembourser le Produit, à moins que le Produit défectueux soit renvoyé conformément aux instructions fixées dans la présente garantie limitée et selon la durée de la période de garantie.

IRIDIUM PEUT À SA DISCRÉTION, CONTINUER À SOUS-TRAITER OU ENGAGER LES SERVICES D'UN TIERS DÉCRITS DANS LE PRÉSENT MANUEL.

Exclusions

La présente garantie limitée ne s'applique pas dans les cas suivants:

Usure normale. L'entretien, la réparation ou le remplacement périodique de pièces en raison d'une usure normale sont exclus de cette couverture.

Batteries. Seules les batteries dont la capacité de charge complète tombe en deçà de 80 % de la capacité nominale et les batteries qui fuient sont couvertes par la présente garantie limitée. Les batteries rechargées avec des chargeurs autres que ceux approuvés par Iridium; celles avec des joints d'étanchéité brisés ou qui portent des marques d'altération; celles qui sont utilisées dans un autre matériel que le Produit pour lequel elles sont destinées; ou celles qui sont chargées et entreposées à des températures supérieures à 60 degrés Celsius, ne sont pas couvertes par la présente garantie limitée.

Mauvaise utilisation. Les défauts ou dommages résultant de l'utilisation ou de l'entreposage de manière anormale, d'un mauvais usage, d'accident ou de négligence, d'exposition à l'eau, à la pluie ou à une humidité extrême ou à une transpiration abondante, au sable, à la saleté ou à d'autres particules, à une chaleur extrême, aux déversements d'aliments; l'utilisation du Produit dans des buts anormaux; les câbles hélicoïdaux détendus ou fiches modulaires cassées; les bris ou dommages d'antennes, les rayures ou autres dommages aux surfaces en plastique ou à d'autres pièces externes exposées en raison d'une utilisation ou d'autres agissements qui ne relèvent pas de la responsabilité d'Iridium, sont exclus de la présente couverture.

Utilisation de produits et accessoires non fournis par Iridium. Les défauts et dommages qui résultent de l'utilisation de produits (autres que l'antenne fournie avec le Produit), d'accessoires ou de logiciels, ou de tout autre périphérique, non fournis par Iridium, sont exclus de la couverture.

Entretien ou modifications non autorisés. Les défauts ou les dommages qui résultent de l'entretien, d'essais, de réglages, d'une installation, d'une utilisation, de service, de modifications ou d'altérations, de modifications ou d'intégrations avec un produit non fourni par Iridium d'une façon autre que conformément à la documentation pour les utilisateurs sur le Produit et aux instructions, ou effectués par quiconque d'autre que le personnel d'Iridium ou d'un Fournisseur de services, sont exclus de la couverture.

Produits modifiés. Les produits qui ont été trafiqués ou modifiés, qui possèdent des boîtiers ou des pièces non fournis par Iridium, ou dont les étiquettes de numéros de série ou de date ont été retirées, trafiquées ou masquées, sont exclus de la couverture.

Services de communication. Les défauts, dommages ou défaillances du Produit en raison d'un signal ou d'un service de communication non fourni par Iridium, ou en raison d'une utilisation d'un signal ou d'un service de communication non fourni par Iridium, sont exclus de la couverture.

Logiciel intégré dans le média physique. Aucune garantie n'est faite voulant que le logiciel réponde à vos exigences ou qu'il fonctionne avec du matériel ou des applications logicielles fournis par un tiers, que le fonctionnement du logiciel se fera sans interruption ou sans erreur, ou que les autres défauts logiciels seront corrigés.

Confidentialité et sécurité des données. La confidentialité et la sécurité des données sont importantes pour tous. Certaines caractéristiques de votre Produit pourraient avoir un effet sur la confidentialité ou la sécurité des données. Il est donc important de surveiller l'accès à votre Produit et de ne pas le laisser là où d'autres pourraient l'utiliser sans autorisation. Verrouillez le clavier de votre téléphone satellite lorsqu'il n'est pas utilisé. Effacez tous vos renseignements personnels ou toutes vos données avant de jeter ou de recycler votre téléphone satellite. Reportez-vous au chapitre 8 du présent manuel pour obtenir des instructions sur la façon de supprimer toutes les données personnelles. Le téléphone satellite repose sur une technologie de positionnement réseau qui pourrait être utilisée pour obtenir l'emplacement approximatif d'un utilisateur et donc mettre en jeu sa vie privée.

Limites de la garantie / Législation locale

IRIDIUM DÉCLINE TOUTE REPRÉSENTATION, GARANTIE OU CONDITION, EXPRESSE OU IMPLIQUÉE, Y COMPRIS, SANS S'Y LIMITER, LES GARANTIES IMPLICITES DE COMMERCIALITÉ, D'ADAPTATION À UN USAGE PARTICULIER, D'ABSENCE DE CONTREFAÇON, DE QUALITÉ MARCHANDE, DE NON-INTERFÉRENCE, D'EXACTITUDE DU CONTENU, OU TOUTE RESPONSABILITÉ DÉCOULANT D'UN COMMERCE, D'UN ACCORD, D'UNE UTILISATION OU DE PRATIQUES COMMERCIALES, OU LIÉ À LA PERFORMANCE OU NON DE TOUT PRODUIT, ACCESSOIRE, INSTALLATIONS OU SERVICES, OU RENSEIGNEMENTS SUR LES UTILISATEURS, À L'EXCEPTION DES CAS EXPLICITEMENT STIPULÉS DANS LE PRÉSENT MANUEL. TOUTE AUTRE NORME DE RENDEMENT, GARANTIE, CONDITION, SONT PAR LA PRÉSENTE EXPRESSÉMENT EXCLUES ET REJETÉES DANS TOUTE LA MESURE PERMISE PAR LA LOI. LA PRÉSENTE RENONCIATION ET EXCLUSION S'APPLIQUE MÊME SI LA GARANTIE LIMITÉE CI-INCLUSE N'ATTEINT PAS SON OBJECTIF ESSENTIEL. DE PLUS, LA PRÉSENTE GARANTIE LIMITÉE COUVRE UNIQUEMENT LE PRODUIT, ET AUCUNE GARANTIE N'EST FAITE SUR LES RENSEIGNEMENTS POUR LES UTILISATEURS ET/OU LA COUVERTURE, LA DISPONIBILITÉ OU LE NIVEAU DE SERVICE OFFERTS

PAR IRIDIUM SÉPARÉMENT POUR DES SERVICES SATELLITAIRES IRIDIUM.

Le présent Produit est couvert par une garantie aux États-Unis. Cette garantie limitée s'applique dans tous les pays et est applicable dans tout pays ou toute région où Iridium ou ses Fournisseurs de services offrent des services de garantie pour le Produit. À l'extérieur des É.-U., Iridium renonce expressément à toutes les modalités de la garantie, à toute responsabilité ou à toute obligation légale du pays où le Produit est vendu. La disponibilité du service de garantie et les temps de réponse peuvent varier d'un pays à l'autre et peuvent être sujets aux exigences d'inscription dans le pays d'achat. Votre Fournisseur de services Iridium peut fournir de plus amples détails à ce sujet.

La présente garantie limitée vous accorde certains droits légaux précis. Vous avez peut-être d'autres droits qui peuvent varier d'un état ou d'un pays à un autre. Certains états ou pays ne permettent pas ou ne reconnaissent pas l'existence, la limite ou l'exclusion de dommages accessoires ou consécutifs, ou les limites de durée de garantie implicite, et donc, certaines limites ou exclusions de la présente garantie limitée peuvent ne pas s'appliquer à vous. On recommande que vous consultiez les lois pertinentes de votre état ou pays afin de connaître pleinement vos droits.

Conditions d'utilisation et limites de responsabilité.

La présente garantie limitée constitue votre seul et unique recours. Les présentes modalités et conditions remplacent toute entente ou représentation antérieure, y compris celles faites dans la documentation commerciale d'Iridium ou les conseils qui auraient pu vous être données au nom d'Iridium en lien avec votre achat.

TOUTE GARANTIE LIMITÉE QUI PEUT ÊTRE IMPOSÉE PAR LA LOI, Y COMPRIS MAIS SANS S'Y LIMITER, LES GARANTIES IMPLICITES DE QUALITÉ MARCHANDE ET D'ADÉQUATION À UN USAGE PARTICULIER, DOIT SE LIMITER À LA DURÉE DE LA PRÉSENTE GARANTIE LIMITÉE. SINON, LA RÉPARATION, LE REMPLACEMENT OU LE REMBOURSEMENT PRÉVUS PAR LA PRÉSENTE GARANTIE LIMITÉE, SERA ACCORDÉ EN LIEU ET PLACE DE TOUTE AUTRE GARANTIE, EXPRESSE OU IMPLICITE. EN AUCUN CAS IRIDIUM NE POURRA ÊTRE TENU RESPONSABLE, QUE CE SOIT SOUS FORME DE CONTRAT, DE TORT OU DE TOUTE AUTRE RÈGLE DE DROIT, Y COMPRIS MAIS SANS S'Y LIMITER LA RESPONSABILITÉ STRICTE, LA GROSSIÈRE NÉGLIGENCE OU LA NÉGLIGENCE, POUR TOUT DOMMAGE AU-DELÀ DU PRIX D'ACHAT DU PRODUIT ET LE COÛT DES SERVICES SATELLITAIRES IRIDIUM FOURNIS, Y COMPRIS TOUT DOMMAGE DIRECT, INDIRECT, ACCESSOIRE, PARTICULIER OU CONSÉCUTIF DE QUELQUE SORTE QU'Y SOIT, OU DE

LA PERTE DE REVENU OU DE PROFITS, DE LA PERTE COMMERCIALE, D'INGÉRENCE DANS LA VIE PRIVÉE, DE PERTE D'USAGE OU DE TEMPS, OU DE DÉSAGRÉMENTS, DE PERTE DE DONNÉES, DE LOGICIELS OU D'APPLICATIONS, OU TOUTE AUTRE PERTE FINANCIÈRE DÉCOULANT DE L'UTILISATION DU PRODUIT OU DES SERVICES SATELLITAIRES D'IRIDIUM, OU QUI DÉCOULENT DE LA CAPACITÉ OU NON D'UTILISER LE PRODUIT OU LES SERVICES SATELLITAIRES D'IRIDIUM DANS LEUR TOTALITÉ, DANS LA MESURE OU CES DOMMAGES PEUVENT NE PAS ÊTRE RECONNUS PAR LA LOI. IRIDIUM N'EST PAS RESPONSABLE DE TOUTE RÉCLAMATION FAITE PAR UN TIERS OU FAITE EN VOTRE NOM POUR UN TIERS.

LES UTILISATEURS DES SERVICES DE TÉLÉPHONE SATELLITE IRIDIUM ET DU MATÉRIEL CONNEXE, Y COMPRIS SANS S'Y LIMITER, CEUX QUI UTILISENT LE SERVICE DE TÉLÉPHONE ET LE PRODUIT EN CONJONCTION AVEC LES APPELS D'URGENCE 911 (ÉTATS-UNIS), LES APPELS D'URGENCE TRIPLE ZÉRO (000) / 112 (EN AUSTRALIE) OU TOUT AUTRE APPEL DE DÉTRESSE OU DE SERVICES D'URGENCE, QU'ILS SOIENT PUBLICS OU PRIVÉS, RECONNAISSENT ET ACCEPTENT COMME CONDITION DU SERVICE DE TÉLÉPHONE ET DE L'UTILISATION DU PRODUIT PAR IRIDIUM, QU'ILS NE FERONT AUCUNE RÉCLAMATION, QU'ELLE SOIT FONDÉE CONTRACTUELLEMENT SUR UN DÉLIT CIVIL OU AUTRE, CONTRE IRIDIUM POUR TOUTE BLESSURE CORPORELLE, PERTE DE VIE, DOMMAGE À LA PROPRIÉTÉ OU TOUTE AUTRE PERTE QUI SOIT, OR POUR TOUT DOMMAGE PARTICULIER, ACCESSOIRE, INDIRECT, CONSÉCUTIF OU PUNITIF, EN RAISON DE LA NON-DISPONIBILITÉ, DE DÉLAI, DE DÉFAILLANCE OU DE DÉFECTUOSITÉ DES INSTALLATIONS D'IRIDIUM OU DU SERVICE DE TÉLÉPHONE OU DE L'ÉQUIPEMENT OU DE TOUTE INEXACTITUDE OU DÉFAILLANCE EN REGARD À TOUT RENSEIGNEMENT FOURNI PAR L'UTILISATEUR. IL S'AGIT D'UN DÉSISTEMENT, D'UN DÉGAGEMENT ET D'UNE RENONCIATION DE RESPONSABILITÉ DANS TOUTE LA MESURE PERMISE PAR LA LOI ET IL S'APPLIQUE, PEU IMPORTE LA CAUSE DE TOUTE RESPONSABILITÉ, Y COMPRIS SANS S'Y LIMITER, À UNE CONDUITE PRÉJUDICIABLE, UNE OMISSION OU UNE FAUTE COMMISE PAR DES EMPLOYÉS OU DES AGENTS D'IRIDIUM.

En utilisant le Produit et les services satellitaires d'Iridium vous acceptez la divulgation par Iridium aux agences gouvernementales et quasi-gouvernementales à la discrétion d'Iridium lorsqu'Iridium le juge nécessaire pour répondre à une circonstance extrême, d'information sur l'utilisateur, y compris mais sans s'y limiter, le nom, l'adresse, le numéro de téléphone et le lieu, y compris lorsqu'elles sont disponibles, les coordonnées géographiques du matériel. Ces agences gouvernementales et quasi-gouvernementales sont traitées comme des « utilisateurs » pour les besoins de la présente garantie limitée.

Vous avez le droit d'utiliser le Produit uniquement tel qu'il est décrit et spécifié dans la présente Garantie. En utilisant le Produit, vous indiquez que vous acceptez de respecter les modalités de la présente Garantie, y compris la présente section décrivant l'utilisation permise du Produit (les « Conditions régissant l'emploi »). Si vous ne respectez pas la présente Garantie et les Conditions régissant l'emploi, nous risquons d'annuler certaines protections offertes en vertu de la Garantie et nous réservons le droit de mettre fin à votre autorisation d'utiliser le Produit sur le système Iridium. Si vous n'acceptez pas les modalités de la présente Garantie, n'utilisez pas le Produit sur le système Iridium.

Vous avez le droit d'utiliser le Produit uniquement en connexion avec le service sur le système Iridium en utilisant le temps de connexion acheté auprès de votre fournisseur de services. Vous devez respecter la présente Garantie limitée avec les Conditions d'utilisation et les limites de responsabilité, ainsi que les modalités et conditions fournies séparément par votre fournisseur de services, étant donné que lesdites modalités et conditions peuvent changer de temps à autre. Iridium ou votre fournisseur de services peut également établir des modalités et conditions additionnelles de temps à autre. Dans l'éventualité de conflit entre les modalités et conditions d'Iridium et d'un fournisseur de services, celles d'Iridium ont préséance. Les fournisseurs de services recevront des avis sur toutes les nouvelles modalités ou conditions ou sur toute modification apportées à celles existantes. Toutes les modalités et conditions entrent en vigueur à compter de votre réception des avis de modalités et conditions nouvelles ou modifiées, et votre utilisation continue du Produit à la suite de ladite réception constituera votre acceptation desdites modalités, nouvelles ou modifiées.

Vous n'avez pas le droit d'utiliser le Produit en connexion avec tout dispositif d'une tierce partie, y compris mais sans s'y limiter, ordinateurs, appareils photos, batteries, dispositifs GPS, enregistreurs ou autres dispositifs qui modifient les informations envoyées ou reçues par le Produit, sauf dans la mesure où Iridium aura testé ces dispositifs et confirmé que leur utilisation n'aura aucun effet préjudiciable sur le système Iridium. Tous les dispositifs approuvés par Iridium seront recommandés et étiquetés comme étant approuvés par Iridium, et vous ne pouvez utiliser que des « dispositifs approuvés par Iridium » avec ce Produit et le système Iridium.

Vous ne pouvez modifier aucun Produit ni composant du Produit. Vous n'avez pas le droit de désosser, ou de tenter de désosser, le Produit, tout composant d'un Produit ou la manière dont le Produit se connecte, envoie des informations, reçoit des informations ou interagit avec le système Iridium.

Vous devez vous conformer à toutes les lois et réglementations en vigueur pour l'emploi des Produits. Dans la mesure où vous : (i) enfreignez la présente

Garantie limitée, les modalités et conditions applicables au système Iridium ou d'autres accords entre vous et nous, ou entre vous et votre fournisseur de services ; (ii) utilisez un produit autre qu'un dispositif approuvé par Iridium sur le système Iridium ; (iii) modifiez le Produit ou tout composant du Produit, en désosant le Produit ou tout composant du Produit ou toute tentative à cet effet ; ou (iv) enfreignez toute loi ou réglementation en vigueur (collectivement « Emploi non autorisé »), vous acceptez d'indemniser Iridium et votre fournisseur de services pour ce qui est de toute revendication ou action par des entités gouvernementales ou toute autre tierce partie connexes à votre emploi non autorisé et de payer tous les coûts, dommages, amendes et autres montants engagés par nous, ou en notre nom, en défense desdites revendications ou actions. En outre, nous refusons toute responsabilité et n'effectuerons aucun remboursement des frais de temps de connexion associés à tout emploi non autorisé.

Outre notre réserve expresse des autres recours à notre disposition, nous nous réservons le droit de supprimer les services qui vous sont offerts et/ou de désactiver l'accès de votre Produit au système Iridium. Si nous croyons raisonnablement que vous vous livrez à un emploi non autorisé, nous pouvons demander un redressement équitable et ce, afin de prévenir ledit emploi non autorisé sans avoir à attendre de voir si des dommages au système Iridium se produisent.

Comment exercer la garantie

Pour les réparations ou les questions relatives à l'exercice de la garantie, ou pour le renvoi du Produit, **veuillez contacter votre fournisseur de services ou votre revendeur, pas Iridium**. Le matériel défectueux doit être renvoyé à votre **fournisseur de services ou à votre revendeur, pas à Iridium**. En cas de demande de service en vertu de la garantie, vous devrez fournir les preuves d'achat suivantes : un contrat de vente avec la date ou un reçu de livraison avec la date (qui indique votre nom, votre adresse et votre numéro de téléphone; le nom et l'adresse du Fournisseur de services qui vous a vendu le Produit; le numéro de modèle et le numéro IMEI [International Mobile Identification Number]; le prix de vente du Produit), ainsi qu'une description par écrit du problème. Vous devez expédier le Produit au centre de service de garantie autorisé que votre Fournisseur de services vous indiquera et acquitter préalablement les frais de transport et d'assurance. Un Produit réparé ou remplacé en vertu de la présente garantie limitée devra être renvoyé sans que vous ayez à défrayer les coûts d'expédition et d'assurance, mais à vos frais pour ce qui est des droits de douanes ou autres frais semblables.

Reportez-vous au site www.iridium.com pour obtenir une liste des Fournisseurs de services ou communiquez avec votre Fournisseur de services pour plus de renseignements sur la garantie.

PERMIS D'UTILISATION DE LOGICIELS

Les modalités suivantes régissent votre accès et votre utilisation du logiciel d'Iridium ou fourni par Iridium (« Logiciel ») et qui est installé dans le Produit que vous avez acheté.

Droits l'utilisation. À condition de respecter les modalités et les conditions de la présente garantie limitée, Iridium vous accorde un droit d'utilisation non exclusif et non transférable du Logiciel et de la documentation connexe pour vos besoins personnels. « Documentation » signifie toute information par écrit (qu'elle se trouve dans des manuels d'utilisateur ou techniques, des documents de formation, des spécifications ou autre) portant sur le Logiciel et remis par Iridium avec le Logiciel, peu importe la manière. Vous devez utiliser le Logiciel uniquement tel que fourni avec le Produit (ou, s'il a été téléchargé, tel quel au moment du téléchargement), pour être exécuté et permettre les communications sur le système Iridium.

Aucun autre permis d'utilisation n'est accordé implicitement, par estoppel ou autrement.

Limites générales. Il s'agit d'un permis d'utilisation et non d'un transfert ou d'un titre, pour le Logiciel et la Documentation, et Iridium demeure propriétaire de toutes les copies du Logiciel et de la Documentation. Vous reconnaissez que le Logiciel et la Documentation contiennent des secrets commerciaux appartenant à Iridium, à ses fournisseurs ou ses donneurs de licences, y compris mais sans s'y limiter, à la conception interne spécifique et à la structure des programmes individuels et aux données sur les interfaces. À moins d'indications contraires expressément énoncées, vous n'avez aucunement le droit et vous acceptez de ne pas :

- (i) transférer, attribuer ou accorder en sous-licence quelques droits que ce soit à quiconque ou quelque entité que ce soit (si ce n'est en conformité avec quelque politique de transfert de licence d'Iridium en vigueur), ou d'utiliser le Logiciel ou de l'équipement Iridium d'occasion, et vous reconnaissez que toute tentative de transférer la licence, de l'attribuer ou de l'accorder en sous-licence sera nulle;
- (ii) faire de corrections d'erreur ou de modifier ou d'adapter de quelque autre façon le Logiciel ou de créer une œuvre dérivée basée sur le Logiciel, ou de permettre à un tiers de le faire;
- (iii) de désosser ou de décompiler, de décrypter, de désassembler ou de réduire de quelque autre façon le Logiciel à une forme lisible et déchiffable, à l'exception des cas autorisés expressément en vertu de la loi pertinente nonobstant la présente restriction;

- (iv) d'utiliser ou de permettre l'utilisation du Logiciel dans un centre de traitement ou en temps partagé ou autrement, sans l'autorisation expresse et écrite d'Iridium;
- (v) de divulguer, de fournir ou de rendre disponible de quelque façon que ce soit les secrets commerciaux contenus dans le Logiciel et la Documentation sous quelque forme que ce soit, à un tiers sans l'autorisation préalable et écrite d'Iridium. Vous devez prendre les mesures de sécurité raisonnables pour protéger de tels secrets commerciaux.

Dans les limites exigées par la loi, et à votre demande écrite, Iridium vous remettra l'information nécessaire sur les interfaces pour permettre un fonctionnement entre le Logiciel et d'autres programmes indépendants, en payant les frais qui s'appliquent à Iridium, le cas échéant. Vous devez respecter les obligations strictes de confidentialité en ce qui concerne de tels renseignements et devez utiliser cette information conformément à toutes les modalités et conditions en vertu desquelles Iridium rend cette information disponible.

Logiciel, améliorations à jour et copies additionnelles. Le « Logiciel » comprend les programmes informatiques, y compris les micrologiciels, fournis par Iridium ou un Fournisseur de services, et les améliorations, les mises à jour, les correctifs ou les versions modifiées (appelés collectivement « améliorations ») ou les copies de sauvegarde de tout ce qui précède. **NONOBTANT TOUTE AUTRE MODALITÉ DE L'ENTENTE : (1) À MOINS D'UNE AUTORISATION PAR IRIDIUM, VOUS N'AVEZ AUCUNE AUTORISATION OU AUCUN DROIT POUR FAIRE DES COPIES SUPPLÉMENTAIRES DU LOGICIEL OU DES AMÉLIORATIONS OU LES UTILISER. IRIDIUM PEUT RENDRE LE LOGICIEL DISPONIBLE SELON CERTAINES MODALITÉS SUPPLÉMENTAIRES; (2) L'UTILISATION DES AMÉLIORATIONS SE LIMITE AU MATÉRIEL D'IRIDIUM POUR LEQUEL VOUS ÊTES L'ACHETEUR ET UTILISATEUR FINAL ORIGINAL OU POUR LEQUEL VOUS DÉTENEZ UN PERMIS VALIDE D'UTILISATION DU LOGICIEL QUI EST VISÉ PAR L'AMÉLIORATION; ET (3) LA PRODUCTION DE COPIES SUPPLÉMENTAIRES SE LIMITE UNIQUEMENT AUX SAUVEGARDES NÉCESSAIRES.**

Avis de propriété. Vous acceptez de conserver et de reproduire tous les avis de droits d'auteur et de propriété sur toutes les copies, quelqu'en soit la forme, du Logiciel de façon à ce que de tels avis de droits d'auteur et autre avis de propriété soient inclus avec le Logiciel. À moins d'une autorisation expressément énoncée, vous ne pouvez faire de copies ou de reproduction de tout Logiciel sans la permission écrite préalable d'Iridium.

Durée et cessation. Le permis d'utilisation accordé ici demeure en vigueur jusqu'à sa cessation. Vous pouvez mettre fin à ce permis

d'utilisation en tout temps en détruisant toutes les copies du Logiciel et de la Documentation. Vos droits en vertu de ce permis d'exploitation prendront immédiatement fin sans autre avis de la part d'Iridium si vous ne respectez pas les modalités du permis d'utilisation du logiciel et la garantie limitée. À la cessation de ce permis, vous devez détruire toutes les copies du Logiciel et de la Documentation en votre possession ou sous votre contrôle. Toutes vos obligations de confidentialité et toutes les limites de responsabilité et toutes les renonciations et restrictions sur la garantie demeurent en vigueur après la cessation.

Exportation, re-exportation, transfert et contrôle de l'utilisation.

Le Logiciel, la Documentation et la technologie, ou les produits directs qui en découlent (appelés ci-après Logiciel et technologie), fournis par Iridium sont sujets à des contrôles d'exportation en vertu des lois et des règlements des États-Unis (É.-U.) Vous devez respecter ces lois et règlements qui régissent l'exportation, la ré-exportation, le transfert et l'utilisation du Logiciel et de la technologie d'Iridium, et vous devez obtenir toutes les autorisations, tous les permis ou toutes les licences requises aux É.-U. et par les autorités locales. Iridium et vous acceptez tous deux de fournir à l'un et à l'autre de l'information, des documents de soutien et de l'aide, requis de façon raisonnable par l'autre partie, afin d'obtenir les autorisations et licences requises.

Acheteurs finaux au gouvernement des États-Unis. Le Logiciel et la Documentation se qualifient comme « articles commerciaux » tels que définis par le règlement Federal Acquisition Regulation (« FAR ») (48 C.F.R.) 2.101, qui comprend le « logiciel informatique commercial » et la « documentation sur le logiciel informatique commercial » tel que le règlement FAR 12.212 utilise ces termes. Conformément avec les règlements FAR 12.212 et DoD FAR Supp. 227.7202-1 à 227.7202-4, et nonobstant tout autre FAR ou autre clause contractuelle contraire dans toute autre entente où la présente garantie limitée peut être intégrée, vous pouvez fournir à un utilisateur final gouvernemental ou celui-ci peut acquérir, le cas échéant, le Logiciel et la Documentation avec uniquement les droits mis de l'avant dans la présente garantie limitée. L'utilisation du Logiciel ou de la Documentation, ou des deux, constitue une acceptation par le Gouvernement que le Logiciel et la Documentation sont un « logiciel informatique commercial » et de la « documentation sur un logiciel informatique commercial », et constitue une acceptation des droits et des restrictions indiqués à la présente.

Web: www.iridium.com

Courriel: info@iridium.com

Sans frais: 1-866-947-4348

Téléphone: +1-480-752-5155

